

POLICARBONATO METACRILATO POLIÉSTER VICOTEJA FIBROCEMENTO



DAMOS  
LUZ A TUS  
PROYECTOS



**villaescusa**  
Compoplast



*“La luz natural es vida,  
dájela pasar a través  
de nuestros materiales”*

## ***Villaescusa Compoplast*** **DAMOS LUZ A TUS PROYECTOS**

***Villaescusa Compoplast***, situada en San Javier, enclave estratégico del arco mediterráneo, nace para atender las más exigentes necesidades constructivas.

Ya de manera irrenunciable, la racionalización de la energía y su máximo aprovechamiento se posicionan como factores de importancia primordial.

En este contexto, la iluminación natural de las construcciones contemporáneas, ya sean públicas o residenciales, se muestra como la alternativa idónea para la consecución de dicho objetivo.

***Villaescusa Compoplast*** dispone de la más amplia gama de plásticos técnicos, para dar luz natural a sus proyectos.

Nuestro compromiso, atender sus necesidades, poniendo para ello a su disposición el más cualificado equipo humano.

En ***Villaescusa Compoplast*** solo concebimos una relación de largo plazo.



**Villaescusa Complast** cuenta con una numerosa flota de vehículos propios, tanto comerciales como industriales, que proporciona un servicio rápido, eficaz y de calidad a sus clientes.

**Villaescusa Complast** dispone de unas amplias instalaciones logísticas, más de 10.000 m<sup>2</sup>, y un extenso stock de sus productos para atender con la máxima rapidez las necesidades de sus clientes.



## Nuestra filosofía

*“Ofrecer un servicio personalizado, cercano y de calidad al cliente. Asumir los problemas de los clientes como nuestros propios problemas.”*



Villaescusa Compoplast invierte en la formación de todo su equipo comercial y sus clientes mediante un nuevo departamento técnico.

Un equipo actualizado en constante evolución que le ofrece seguridad, confianza y garantía en la manipulación e instalación de nuestros materiales.

Estamos preparados para resolver cualquier tipo de consulta.

Más de 200 referencias en stock permanente.

**STOCK**



**ENTREGA RÁPIDA Y EFECTIVA**

Nuestra amplia flota de transporte posibilita la rápida entrega de nuestros productos en stock.



# ÍNDICE

## POLICARBONATO 7-31

### VICOCEL<sup>®</sup> CELULAR

#### Sistemas modulares

VICOSIRIUS	9-10
VICOCCLICK	11-13

#### Paneles para cubierta

VICOVEGA	15
VICOVEGA 1000	15
VICOVEGA V125 / V133 / V233/V1-S30	16
VICOPANEL V1	17
VICOPANEL V2	18

#### Placas para cubierta

VICOONDA	19
VICOGRECA	20

#### Placas estándar

PLACAS ESTÁNDAR	22-25
ZEBRA <sup>®</sup>	23

#### Accesorios y perfiles

### VICOSOLID<sup>®</sup> COMPACTO PLANO / SÓLIDO

ROLLOS COMPOPLAST <sup>®</sup>	28
--------------------------------	----

### CORRUGADO

GRECAPLAST <sup>®</sup>	30
ONDAPLAST <sup>®</sup>	31

## COMPOPLAST METACRILATO 32-33

## POLIÉSTER 34-39

ONDAPLAST	36
GRECAPLAST	37
REJILLAS	38-39

## VICOTEJA<sup>®</sup> 40-45

VICOTEJA ROYAL	42-43
VICOTEJA ONDA 95-40	44-45
VICOTEJA GRECA 200-28	44-45
VICOTEJA GRECA 210-25	44-45

## COMPOPLAST FIBROCEMENTO 46-49

PLACA NATURAL	47
PLACA RÚSTICA	47
PLACA CANTÁBRICO	48
PLACA TERRA	48
PLACA FLAMEADA	48
COMPLEMENTOS	49

# POLICARBONATO

El policarbonato es un termoplástico único, que combina unas elevadas propiedades térmicas, ópticas y mecánicas.



**CELULAR**  
**VICOCEL®**

**COMPACTO CORRUGADO**  
**ONDAPLAST®**  
**GRECAPLAST®**

**SÓLIDO**  
**VICOSOLID®**

Nuestros productos se distinguen por su ligereza, aislamiento térmico, resistencia a los impactos, alta transmisión luminosa y autoextinguibles: características únicas que los convierten en productos ideales para las aplicaciones más diversas, como la construcción industrial, mobiliario urbano, agricultura, iluminación natural, automoción, diseño, elementos decorativos, o bricolaje.

# VICOCEL®

## POLICARBONATO CELULAR

Los sistemas **Vicocel®** están compuestos por paneles y placas trapezoidales y sinusoidales alveolares, sistemas modulares con encastre, paneles para cubiertas y fachadas, en combinación con las estructuras metálicas existentes y otras mediante soluciones autoportantes.

Especialmente indicados para cubiertas y fachadas en el campo de la edificación y construcción industrial.

Sistemas garantizados durante un periodo de 10 años contra el amarillamiento, pérdida de transmisión luminosa y a los agentes atmosféricos.

Ligereza y alta resistencia a los impactos.

Buena transmisión luminosa.

Óptimo aislamiento térmico.

Autoextinguible.

Calidad certificada y garantizada.

Protección UV por coextrusión.



**10**  
**GARANTÍA**  
años

Contra amarillamiento,  
pérdida transmisión luminosa y  
los agentes atmosféricos



**VICOSIRIUS**<sup>®</sup>

**Vicosirius**<sup>®</sup> es un sistema de policarbonato diseñado para la aplicación en el sector de la construcción industrial y edificación.

El sistema se utiliza principalmente para la construcción de fachadas, cubiertas y lucernarios planos o curvos. Los paneles que forman el sistema se fabrican con un grosor de 10/16/25 mm. con protección UV en ambas caras por coextrusión.

Su forma de bandeja en "U" evita la posible entrada de agua y permite curvar el panel a un radio mínimo de 2.500 mm., en el caso del panel de 10 mm. de espesor.

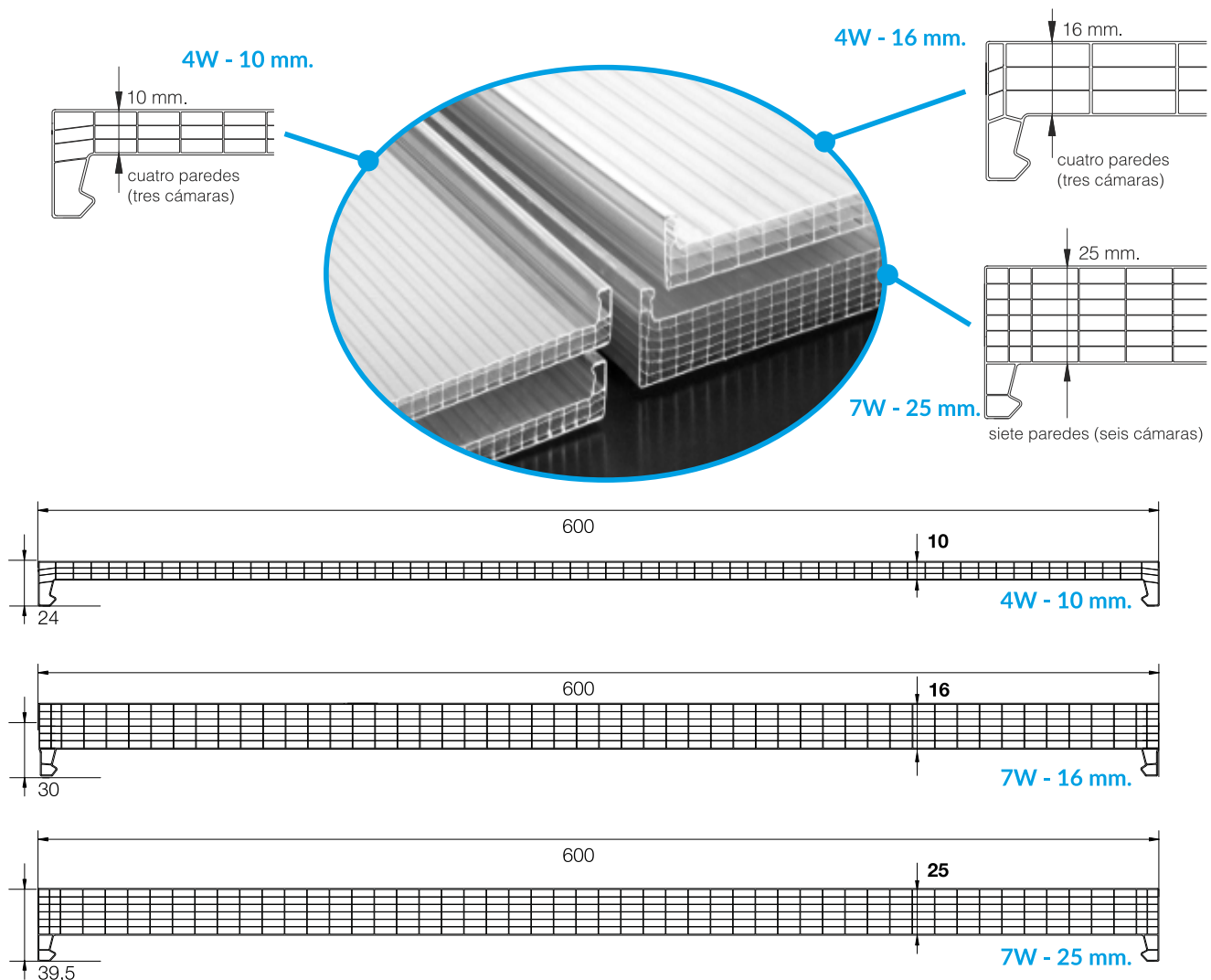

**Especificaciones Técnicas**

Espeor	10 mm.	16 mm.	25 mm.
Ancho útil	600 mm.	600 mm.	600 mm.
Protección UV	Si a 2 caras	Si a 2 caras	Si a 2 caras
Color	Incoloro u Opal*	Incoloro u Opal*	Incoloro u Opal*
Valor "U"	2,6 W/m <sup>2</sup> *K	1,9 W/m <sup>2</sup> *K	1,4 W/m <sup>2</sup> *K
Reacción al fuego	Euroclase B-s1,d0	Euroclase B-s1,d0	Euroclase B-s1,d0

(\*)=Otros colores consultar mínimos.

**ACCESORIOS**

**Aplicaciones con montante en policarbonato**

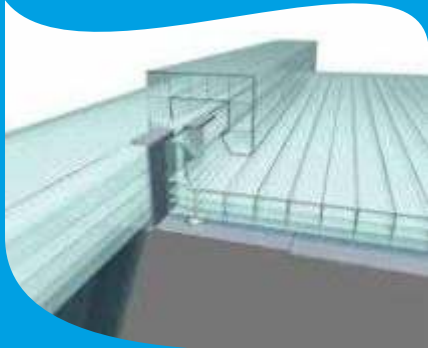

Omega metálica de unión entre paneles

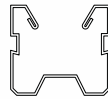

Montante de ensamblaje

Perfil superior/lateral

Perfil inferior



Junta en EPDM

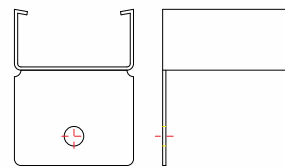

Grapa para montante en acero

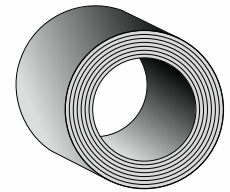

Cinta en aluminio

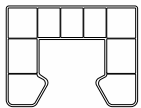

Omega de unión en PC

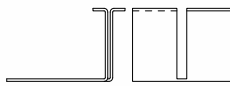

Grapa inox. fijación 10 mm.

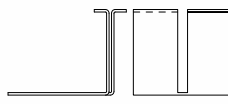

Grapa inox. Vicosirius 16 mm.

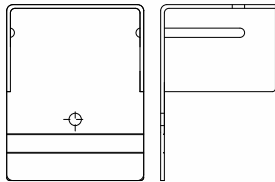

Tapón extremo en Policarbonato

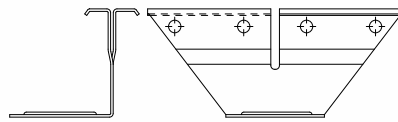

Grapa inox. Vicosirius 25 mm.



Cinta en aluminio ventilada

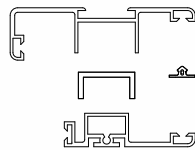

Perfil en aluminio y juntas EPDM

**Aplicaciones con montante en acero**

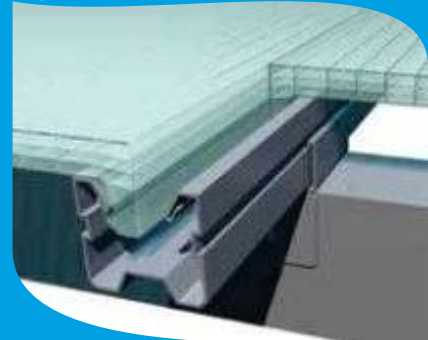

**VICOCLICK®**

Los sistemas de paneles elaborados en policarbonato alveolar **Vicoclik®** disponen de una amplia gama de accesorios, perfiles propios en aluminio, anclajes de fijación y juntas de estanquidad en EPDM o TPE, que agilizan la construcción de fachadas verticales. Permite la integración de ventanas, tanto fijas como de apertura.

La solución de unión "macho-hembra" de los paneles **Vicoclik®** permiten una instalación sin necesidad de perfiles de unión vertical, lo cual garantiza la continuidad visual y lumínica de la fachada.

Disponemos además de una gama de perfiles ad hoc, con rotura de puente térmico incorporado, que reducen el intercambio térmico del armazón, hasta un 40%.

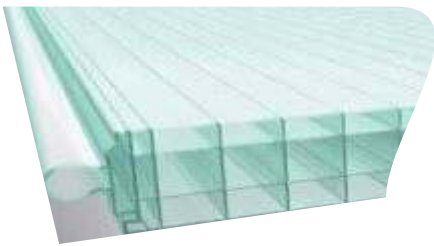

**500 LL - 40 mm.**

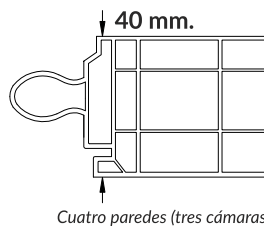
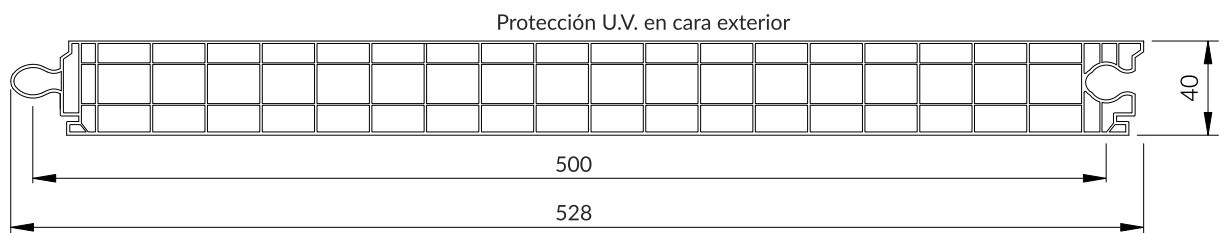

Espesor	40 mm.
Ancho útil	500 mm.
Número paredes	4
Valor "U"	1,5 W/m <sup>2</sup> *K
Atenuación acústica	21 dB
Reacción al fuego	B-s1,d0

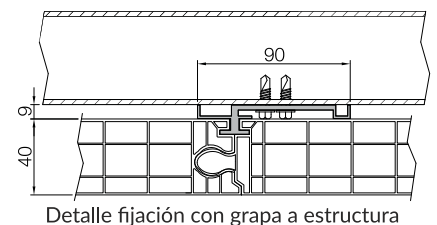
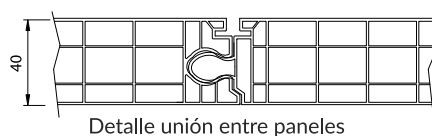

**500 LP - 40 mm.**

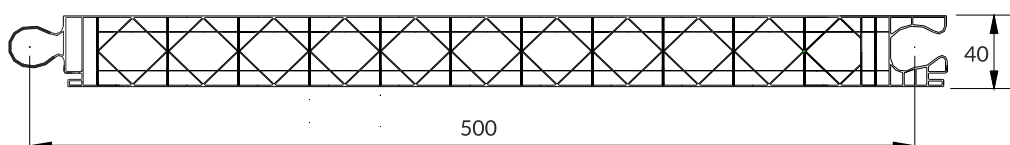

Espesor	40 mm.
Ancho útil	500 mm.
Número paredes	6
Valor "U"	1,3 W/m <sup>2</sup> *K
Atenuación acústica	23 dB
Reacción al fuego	B-s1,d0

**511 LP - 40 mm.**

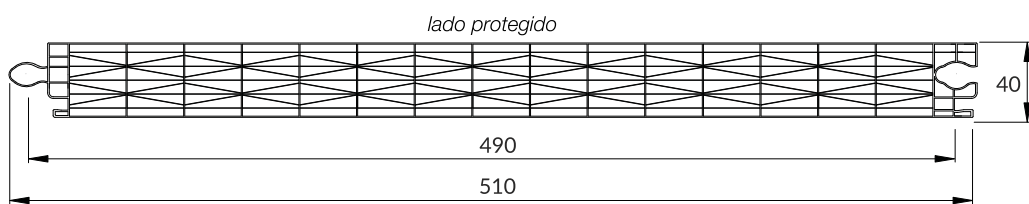

Espesor	40 mm.
Ancho útil	490 mm.
Número paredes	11
Valor "U"	0,97 W/m <sup>2</sup> *K
Atenuación acústica	24 dB
Reacción al fuego	B-s2,d0

**520 HC - 20 mm.**

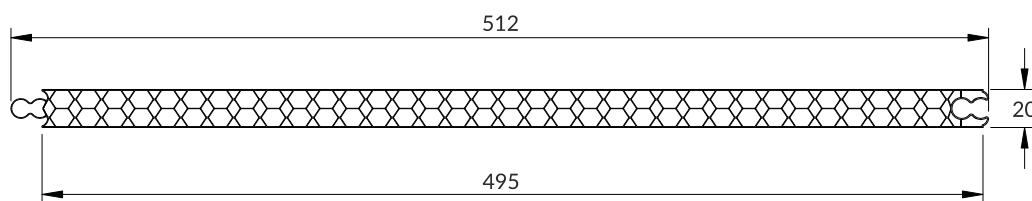

Espesor	20 mm.
Ancho útil	495 mm.
Estructura	Panel abejas
Valor "U"	2,0 W/m <sup>2</sup> *K
Atenuación acústica	20 dB
Reacción al fuego	B-s1,d0



Accesorios



Cinta adhesiva ciega  
 70 mm. de ancho \* 50 m.l.

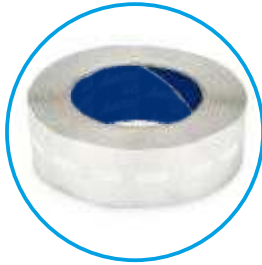

Cinta adhesiva ventilada  
 en aluminio de  
 70 mm. de ancho \* 50 m.l.

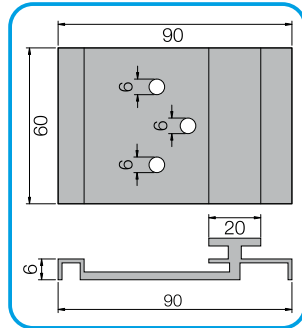

Grapa en aluminio fijación intermedia

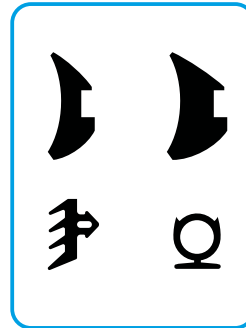

Juntas de estanquidad  
 en EPDM para perfiles



Perfiles del sistema



Perfil superior/lateral  
 en aluminio anodizado



Perfil superior para fachadas  
 > 6m. en aluminio anodizado



Perfil inferior, con auto-drenaje  
 en aluminio anodizado



Perfil inferior con auto-drenaje y  
 vierte-aguas incorporado

Perfiles del sistema con rotura de puente térmico



Perfil superior en  
 aluminio anodizado

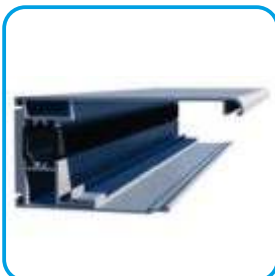

Perfil lateral en  
 aluminio anodizado



Perfil inferior con auto-drenaje  
 sin vierte-aguas



Perfil inferior con  
 auto-drenaje y  
 vierte-aguas

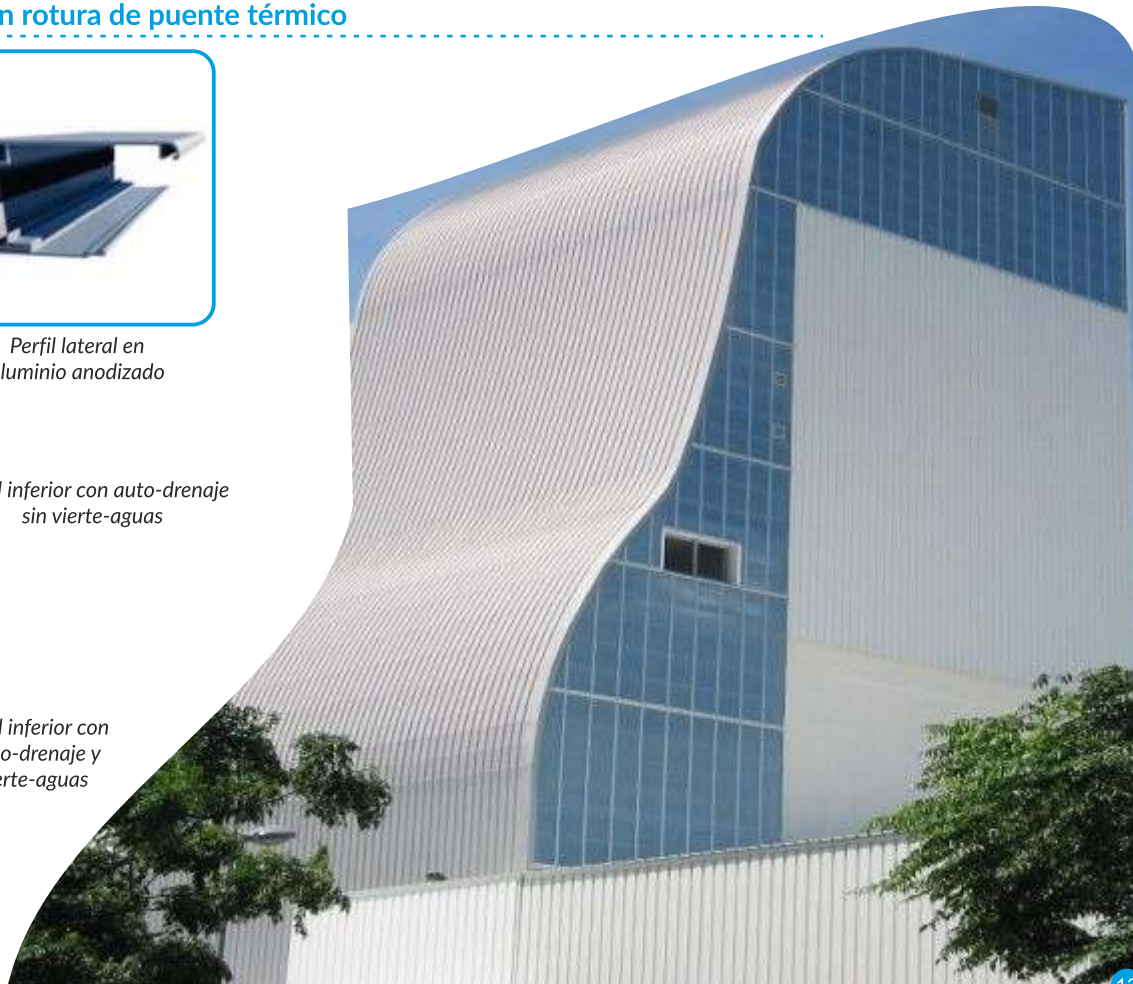

*Fachadas continuas*  
*Cubiertas-Marquesinas*  
*Claraboyas-Lucernarios*  
*Invernaderos*



**VICOVEGA®**

Nuestro sistema **Vicovega®** ha sido diseñado para facilitar la inserción de lucernarios acoplados a los paneles aislantes más habituales, de fijación vista.

Sus principales características son:

- Sistema adaptable a la mayor parte de paneles sándwich, incluso de espesor variable.
- Buen aislamiento térmico.
- Posibilidad de construir lucernarios sobre vertientes prolongadas.
- Garantía de 10 años contra granizo, amarillamiento y pérdida de transmisión de luz.

**VICOVEGA**

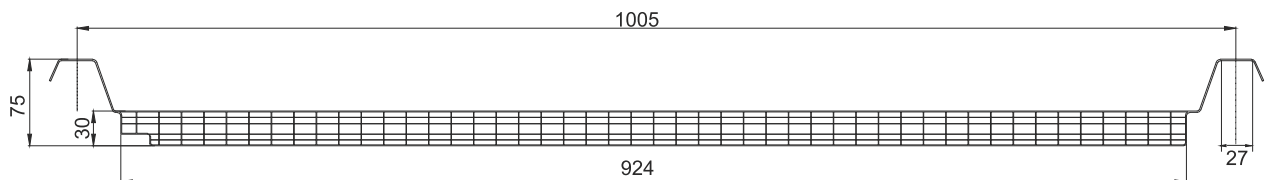

**VICOVEGA 1000**

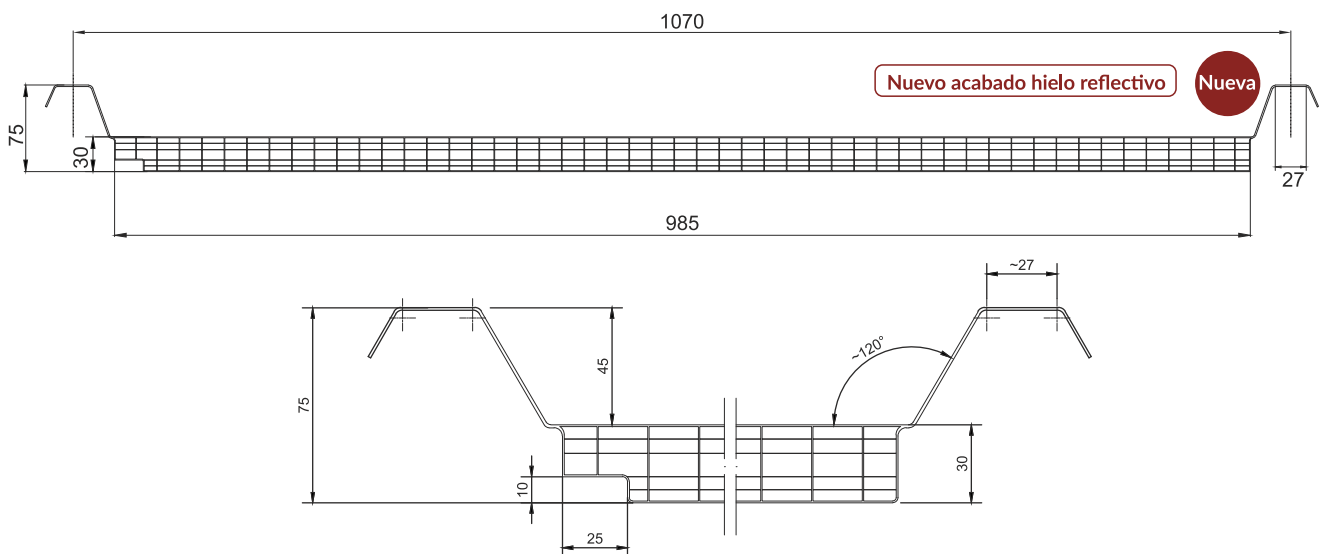

**Especificaciones Técnicas**

	<b>VICOVEGA</b>	<b>VICOVEGA 1000</b>
Número de paredes	6	6
Espesor	30 mm.	30 mm.
Largo	Hasta 13500 mm.	Hasta 13500 mm.
Ancho útil	1000 mm.	1070 mm. aprox.
Valor "U"	1,4 W/m <sup>2</sup> *K	1,4 W/m <sup>2</sup> *K
Radio mínimo de flexión en frío	-	-
Transmisión de la luz <sup>(2)</sup>	75 % Incoloro // 40 % Opal	60 % Hielo reflectivo
Reacción al fuego	B-s1,d0	B-s1,d0
Atenuación acústica	23dB	23dB
Coefficiente de expansión termal	0,065 mm./m °C	0,065 mm./m °C
Temperatura de servicio (uso continuo)	-30°C / 120°C	-30°C / 120°C
Protección UV	Si	Si
Garantía	10 años	10 años

# VICOCEL® **PANELES PARA CUBIERTA**

## **POLICARBONATO CELULAR**

También disponemos de otros paneles de policarbonato celular diseñados especialmente, gracias a su estructura, para ser instalados con paneles de cubierta de tornillo visto (mod. italiano)."

### **VICOVEGA V125**

#### **Especificaciones Técnicas**

Espesor	25 mm. - 30 mm. - 40 mm.
Ancho útil	1000 mm.
Longitud	A medida
Remate	Con y sin tacón
Alojamiento V1	20 x 10 mm.
Ancho ala	25 mm.
Valor "U"	1,35 W/m <sup>2</sup> *K - 1,28 W/m <sup>2</sup> *K - 1,14 W/m <sup>2</sup> *K
Reacción al fuego	B-s1,d0
Atenuación acústica	23dB
Protección UV	Coextrusión cara exterior

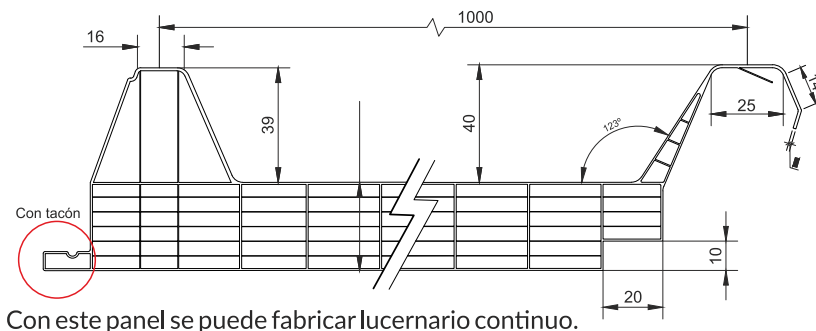

Con este panel se puede fabricar lucernario continuo.

### **VICOVEGA V133**

#### **Especificaciones Técnicas**

Espesor	25 mm. - 30 mm. - 40 mm.
Ancho útil	1000 mm.
Longitud	A medida
Remate	Con y sin tacón
Alojamiento V1	20 x 10 mm.
Ancho ala	33 mm.
Valor "U"	1,35 W/m <sup>2</sup> *K - 1,28 W/m <sup>2</sup> *K - 1,14 W/m <sup>2</sup> *K
Reacción al fuego	B-s1,d0
Atenuación acústica	23dB
Protección UV	Coextrusión cara exterior

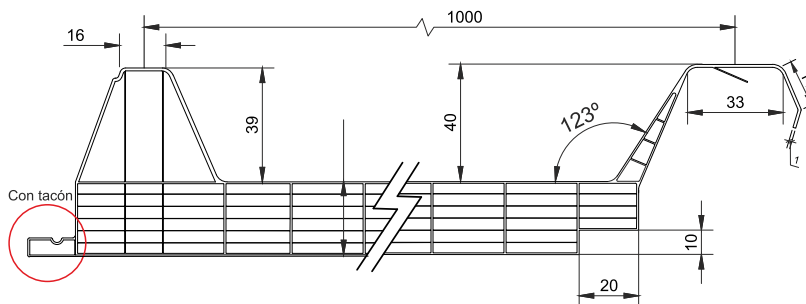

### **VICOVEGA V233**

#### **Especificaciones Técnicas**

Espesor	25 mm. - 30 mm. - 40 mm.
Ancho útil	1000 mm.
Longitud	A medida
Remate	Con y sin tacón
Alojamiento V2	28 x 16 mm.
Ancho ala	33 mm.
Valor "U"	1,35 W/m <sup>2</sup> *K - 1,28 W/m <sup>2</sup> *K - 1,14 W/m <sup>2</sup> *K
Reacción al fuego	B-s1,d0
Atenuación acústica	23dB
Protección UV	Coextrusión cara exterior

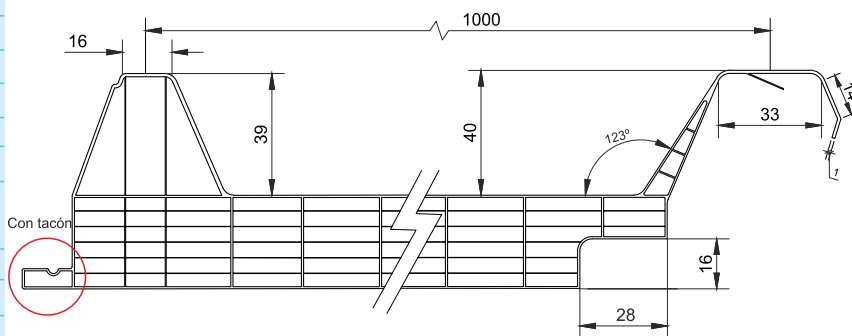

### **VICOVEGA V1-S30**

#### **Especificaciones Técnicas**

Espesor	30 mm.
Ancho útil	1000 mm.
Longitud	A medida
Remate	Con y sin tacón
Alojamiento V1	25 x 10 mm.
Ancho ala	25 mm.
Valor "U"	1,30 W/m <sup>2</sup> *K
Reacción al fuego	B-s1,d0
Atenuación acústica	23dB
Protección UV	Coextrusión cara exterior

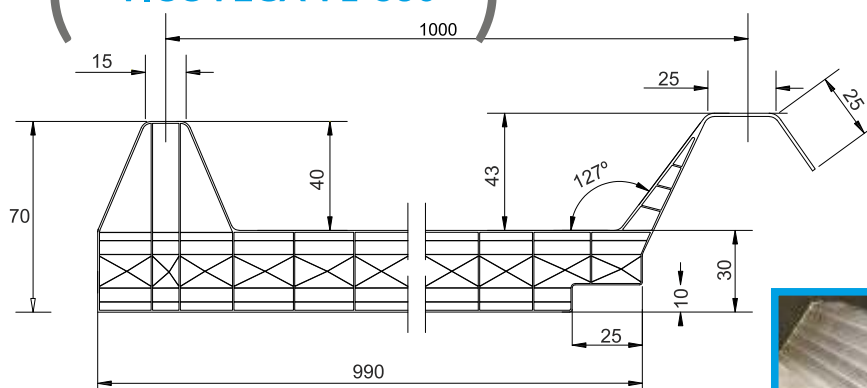

#### **Aplicaciones de estos paneles:**

V125-C30 - Hiansa, Lattonedil, Isopan, Italpanelli, Painei 2000 V133-C30 - Panelais, Arcelor, Huurre  
V133-C25 - Metecno V233-C30 - Metalpanel

Nota: Con tacón - solo con paneles del mismo espesor.



**Vicopanel**<sup>®</sup> es un panel de policarbonato celular que se adapta perfectamente a todos los paneles de cubierta de tornillería oculta, con tapajuntas, gracias a sus distintas versiones y a un sistema de fijación mediante grapas de acero, exclusivas para cada modelo de panel.

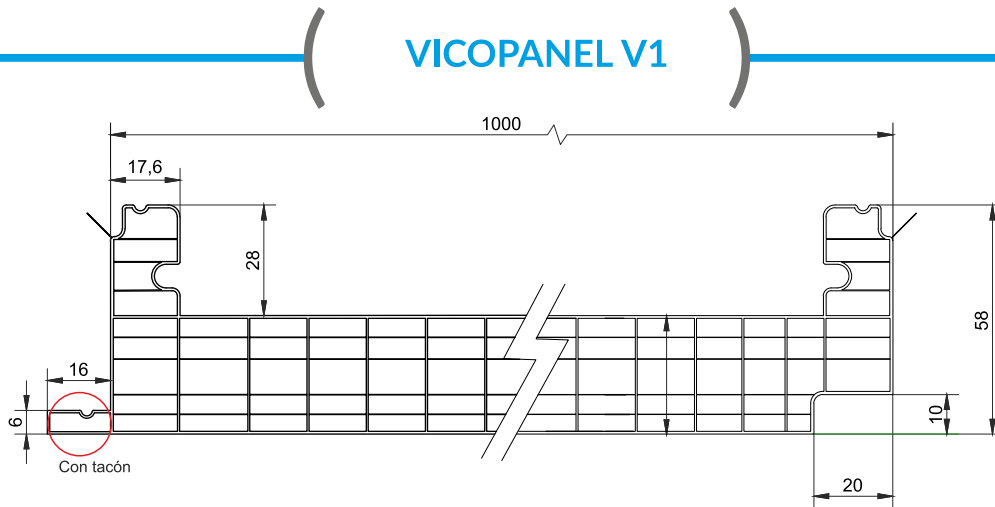

Los paneles de policarbonato con tacón C30-40 solamente son válidos cuando se instalan con paneles sándwich de poliuretano del mismo espesor. Si son de distinto espesor entonces deben instalarse sin tacón S30-S40.

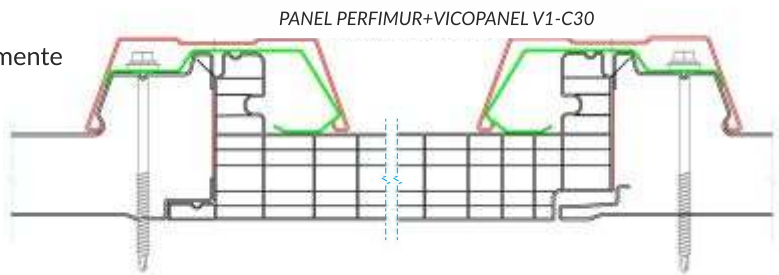

### Especificaciones Técnicas

Espesor	30 mm. - 40 mm.
Ancho útil	1000 mm.
Longitud	A medida
Remate	Con y sin tacón
Alojamiento V1	20 x 10 mm.
Valor "U"	1,26 W/m <sup>2</sup> *K - 1,12 W/m <sup>2</sup> *K
Reacción al fuego	B-s1,d0
Atenuación acústica	23dB
Protección UV	Coextrusión cara exterior

### Aplicaciones de estos paneles VICOPANEL V1:

- V1-C30** - Metecno, Panelais, Perfimur, Hiansa
- V1-S30** - Teczone, Europerfil, Huurre, Pap
- V1-C40** - Metecno, Panelais, Perfimur, Hiansa
- V1-S40** - Teczone, Europerfil, Huurre, Pap

**VICOPANEL V2**

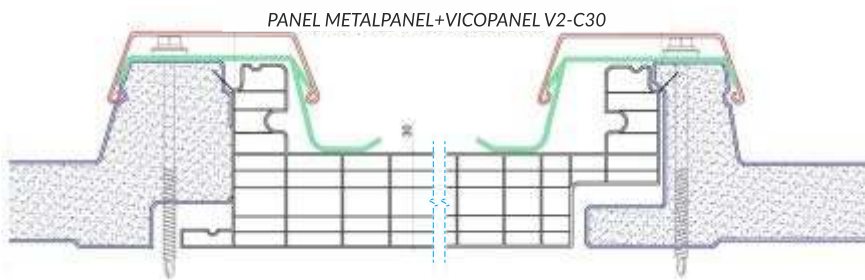
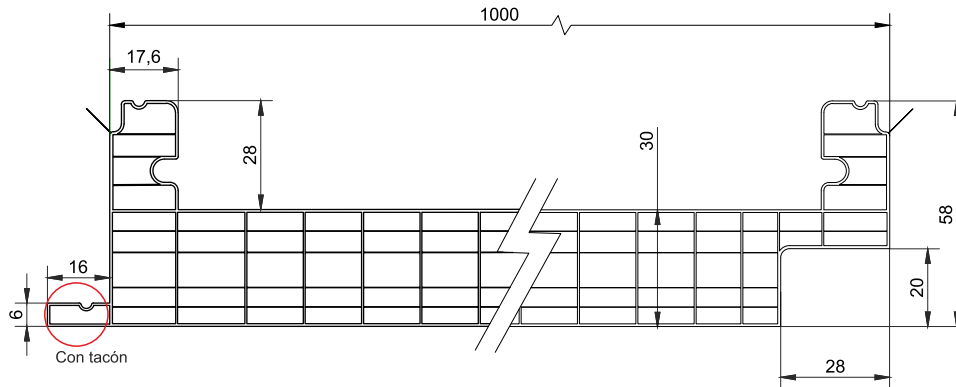

**Especificaciones Técnicas**

<b>Espesor</b>	30 mm. - 40 mm.
<b>Ancho útil</b>	1000 mm.
<b>Longitud</b>	A medida
<b>Remate</b>	Con y sin tacón
<b>Alojamiento V2</b>	28 x 20 mm.
<b>Valor "U"</b>	1,26 W/m <sup>2</sup> *K - 1,12 W/m <sup>2</sup> *K
<b>Reacción al fuego</b>	B-s1,d0
<b>Atenuación acústica</b>	23dB
<b>Protección UV</b>	Coextrusión cara exterior

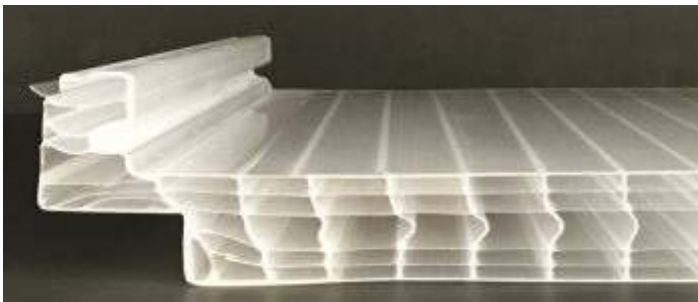

Los paneles de policarbonato con tacón C30-40 solamente son válidos cuando se instalan con paneles sándwich de poliuretano del mismo espesor. Si son de distinto espesor entonces deben instalarse sin tacón S30-S40.

**Aplicaciones de estos paneles VICOPANEL V2:**

- V2-C30 - Metalpanel, Masterpanel, Arcelor, Panhilsa
- V2-C40 - Metalpanel, Masterpanel, Arcelor, Panhilsa

**LUCERNARIO CONTINUO  
VICOPANEL**

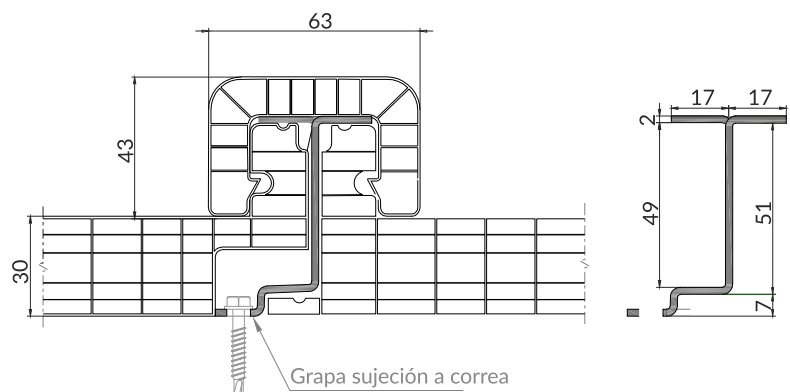

**VICOONDA®**

**Viconda®** son placas de policarbonato alveolar onduladas que combinan a la perfección con las placas de cubierta en fibrocemento. Permite la fabricación tanto de lucernarios en vertiente completa, de cumbre a canalón, como intercalados en vertiente, así como cubiertas de luz total gracias a la perfecta posibilidad de solape tanto longitudinal como transversalmente.

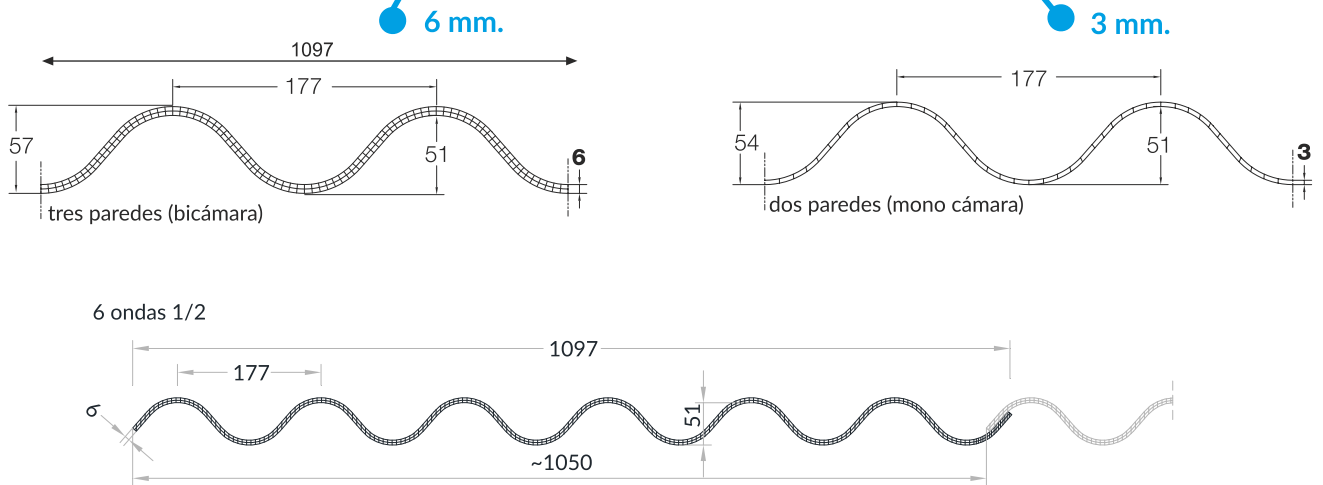
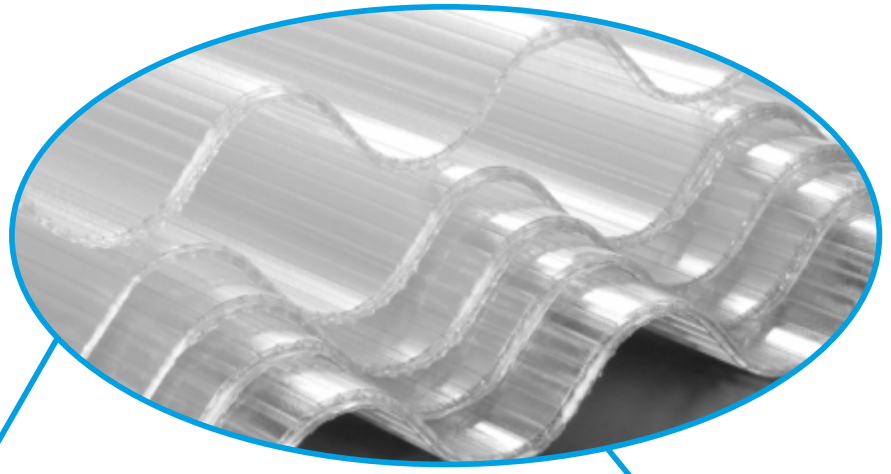

**Especificaciones Técnicas**

<b>Espesor</b>	3 mm.	6 mm.
<b>Paso onda</b>	177/51	177/51
<b>Protección UV</b>	2 caras	2 caras
<b>Color</b>	Incoloro u Opal	Incoloro u Opal
<b>Valor "U"</b>	4,2 W/m <sup>2</sup> *K	3,3 W/m <sup>2</sup> *K
<b>Reacción al fuego</b>	B-s1,d0	B-s1,d0
<b>Extremos</b>	Termosoldados	Termosoldados



**Aplicaciones**



# VICOCEL® PLACAS PARA CUBIERTA

## POLICARBONATO CELULAR

### VICOGRECA®

Vicogreca® es una placa modular de policarbonato celular grecado con protección a los UV, ideal para construcción de cubiertas, lucernarios y fachadas translúcidas.

La placa se adapta a diversas exigencias de proyecto gracias a su sección trapecial de tres paredes, que le confiere una alta resistencia a la carga.

La configuración de acoplamiento permite su combinación lateral con la casi totalidad de paneles sándwich, manteniendo el inter-eje de fijación a un metro entre placa y placa.

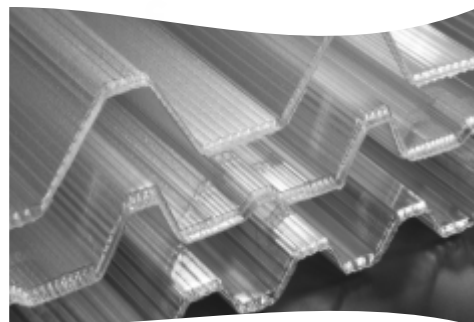

#### 250/80 - 10 mm.

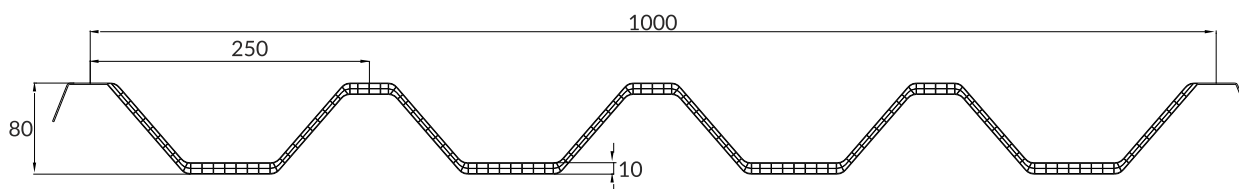

#### 250/40 - 10 mm.

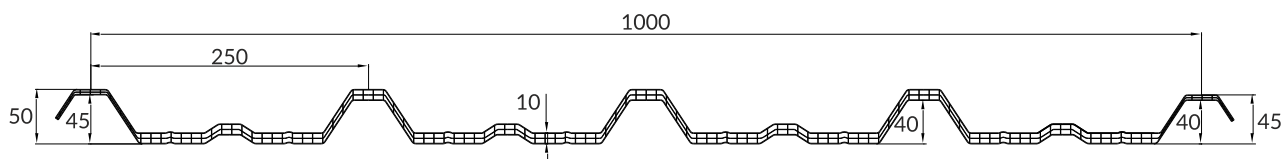

#### 250/40 - 25 mm.

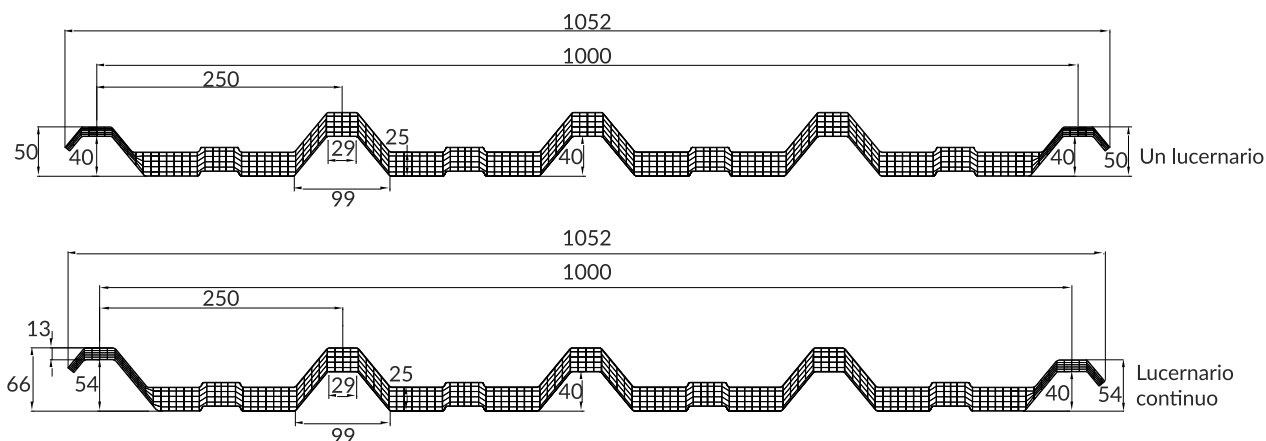

### Especificaciones Técnicas

Perfil	250/80 - 10mm.	250/40 - 10 mm.	250/40 - 25 mm.
Espesor	10 mm.	10 mm.	25 mm.
Ancho útil	1000 mm.	1000 mm.	1000 mm.
Número paredes	3	3	6
Color	Incoloro u opal	Incoloro u opal	Incoloro u opal
Valor "U"	2,7 W/m <sup>2</sup> *K	2,8 W/m <sup>2</sup> *K	1,4 W/m <sup>2</sup> *K
Reacción al fuego	B-s1,d0	B-s1,d0	B-s1,d0
Extremos	Termosoldados	Termosoldados	0



## ¿Por qué usar el policarbonato en los invernaderos?

### Por sus características de:

Ligereza / Facilidad de transporte e instalación

Resistencia a los rayos UV y a los agentes atmosféricos (viento / granizo / amplio rango de temperatura de funcionamiento)

Transparencia

Aislamiento térmico

Larga duración

Óptima reacción al fuego (B-s1,d0)

Disponibilidad de tratamientos y acabados específicos (anticondensación, filtrado, control solar)

Resistencia a los impactos / Resistencia mecánica

Reducción del uso de anticriptogámicos

### Mindew (acabado anti-condensación)

Tratamiento anti-condensación, disponible a una o dos caras, que permite que las partículas de agua se depositen uniformemente sobre la superficie interna de la placa, dejando inalterable la transmisión luminosa (LT%), evitando la formación de gotas y por lo tanto el goteo, dañino para los cultivos. Las pequeñas gotas de agua que se crean, resbalan y se recogen en la parte más baja de la cubierta.

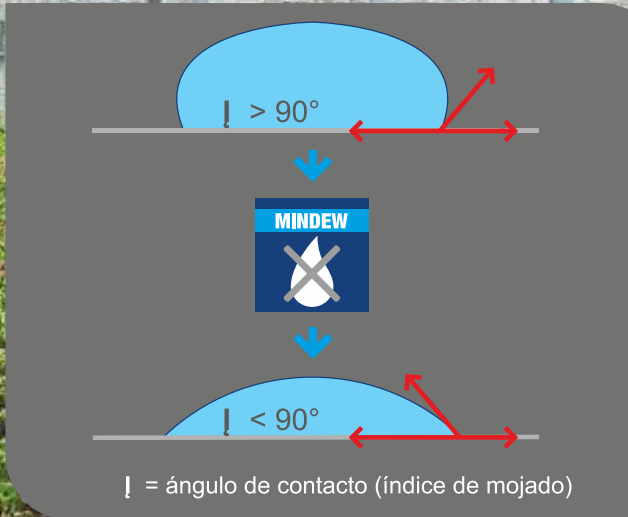
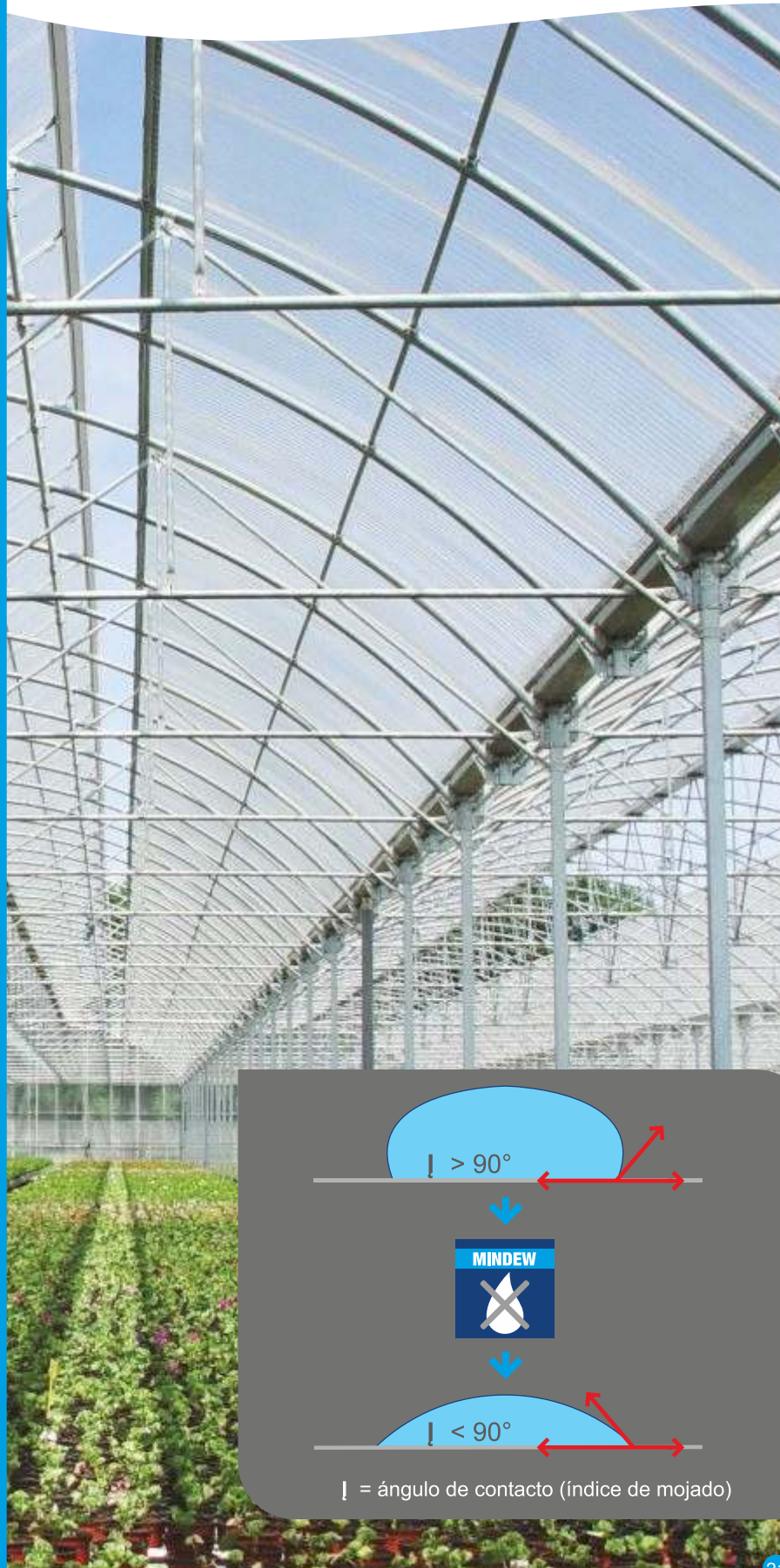

TRATAMIENTOS  
OPCIONALES





**10**  
**GARANTÍA**  
años

Contra amarillamiento,  
pérdida transmisión luminosa y  
los agentes atmosféricos

El **Vicocel Zebra®** es una placa bicolor elaborada por coextrusión de policarbonato celular incoloro y blanco con protección UV en la cara exterior decorada.

#### Aplicaciones

- Al exterior:
- Marquesinas
  - Techos corredizos
  - Bóvedas, etc.
- Al interior:
- Paredes de luz
  - Mamparas
  - Techos retroiluminados, etc.

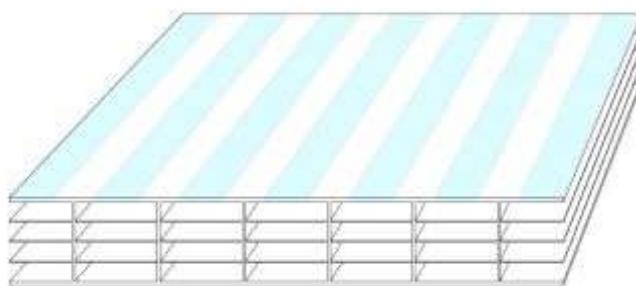

#### Especificaciones Técnicas

Espesor	nº paredes	Medidas (mm.)	Valor U (W/m <sup>2</sup> *K)	Radio mínimo flexión en frío (mm.)	Transmisión luz (%) Incoloro	Atenuación acústica (dB)	Temp. de servicio	Protección UV
16 mm.	5	6000 x 1050	2,1	2400	50	21	-40°C/ 115°C	<b>1 UV</b>

Una solución sencilla que aporta luminosidad y privacidad.

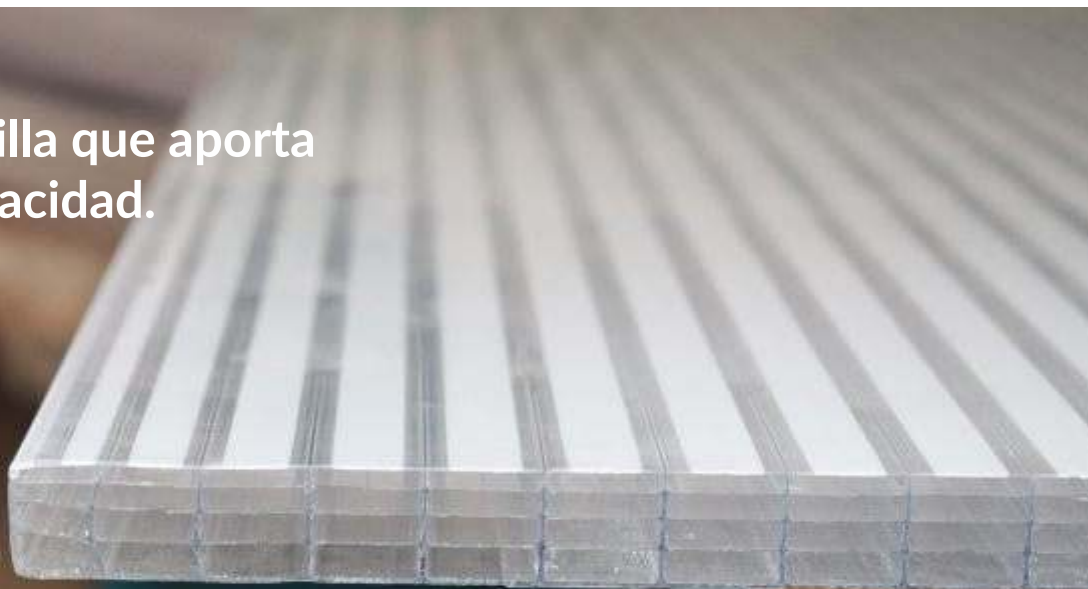

#### Estética innovadora.

Las placas Vicocel Zebra están protegidas contra la radiación UV en la superficie exterior decorativa mediante coextrusión y donde, por el mismo sistema, se ven extruídas o integradas las bandas blancas de 8 mm. de ancho, sin resaltar de la cara de la placa.

#### Control solar.

A pesar de que la finalidad de estas bandas blancas es principalmente decorativa, también producen un efecto de sombra. De este modo se reduce la formación de calor, en comparación con una placa incolora, debido a la radiación solar, lo que proporciona un mayor confort en el interior

#### Formato único.

Para facilitar la instalación disponemos de placas Vicocel Zebra en un único formato de 6000 mm. de largo x ancho 1050 mm. y una amplia gama de accesorios.

# VICOCEL® PLACAS ESTÁNDAR

## POLICARBONATO CELULAR

Las Placas Vicocel® presentan una superficie protegida contra el envejecimiento debido a la acción degradante de los rayos solares.

Fabricadas con la técnica de coextrusión UV-Absorber, permite que las placas mantengan inalteradas, a lo largo del tiempo, sus características de transparencia y resistencia mecánica a los impactos. Su fiabilidad a lo largo del tiempo hace de las placas Vicocel® el producto idóneo para su uso en las condiciones más diversas. La cara protegida mediante coextrusión se distingue mediante una lámina de color con el nombre del producto y una marca termograbada en el borde de la placa.

Las placas Vicocel®, se pueden suministrar con protección UV a dos caras, bajo mínimos de producción.



**10**  
**GARANTÍA**  
años

Contra amarillamiento,  
pérdida transmisión luminosa y  
los agentes atmosféricos

### VICOCEL 6 mm.

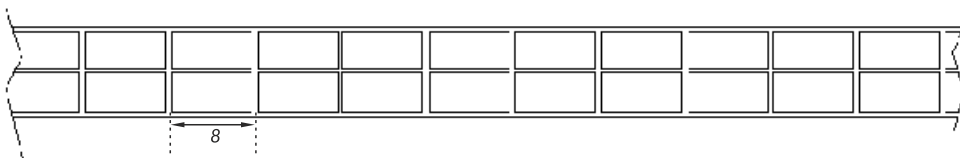

### VICOCEL 8 mm.

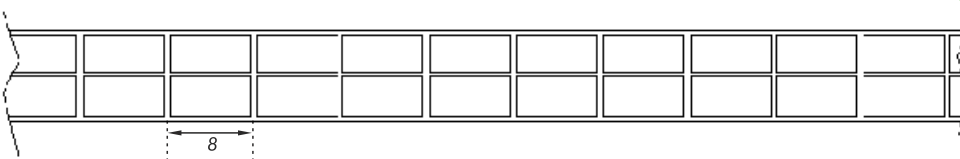

### VICOCEL 10 mm.

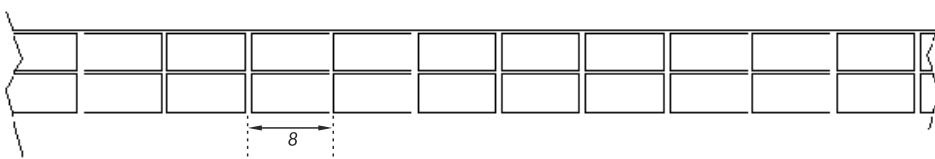

### VICOCEL 16 mm.

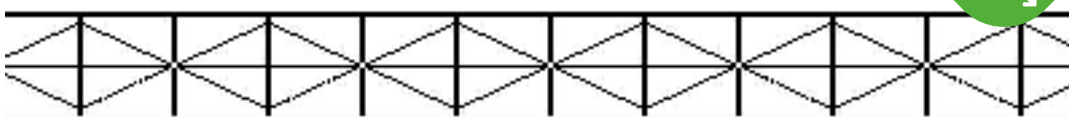

Espesor	n° paredes	Medidas (mm.)	Valor U (W/m²*K)	Radio mínimo flexión en frío (mm.)	Transmisión luz (%)			Atenuación acústica (dB)	Temp. de servicio	Protección UV
					Cristal	Bronce	Opal			
6 mm.	3	6000 x 2100	3,4	900	75	23	60	15	-40°C/ 120°C	<b>2 UV</b>
8 mm.	3	6000 x 2100	3,0	1200	75	23	60	16	-40°C/ 120°C	<b>2 UV</b>
10 mm.	3	6000 x 2100	2,7	1500	75	23	55	19	-40°C/ 120°C	<b>2 UV</b>
16 mm.	5	6000 x 2100	2,0	2400	62	20	35	21	-40°C/ 120°C	<b>2 UV</b>



Las Placas VicoCEL® se pueden suministrar con protección UV a dos caras, bajo mínimos de producción.

VICOCEL 4 mm.

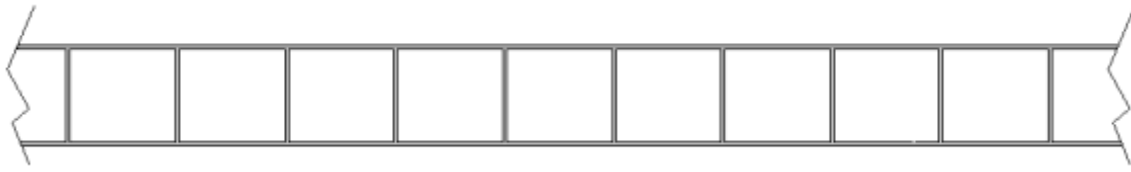

VICOCEL 20 mm.

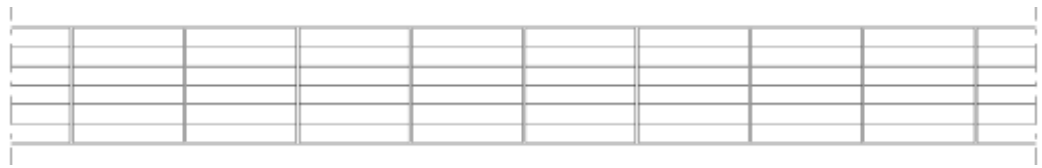

VICOCEL 25 mm.



VICOCEL 32 mm.

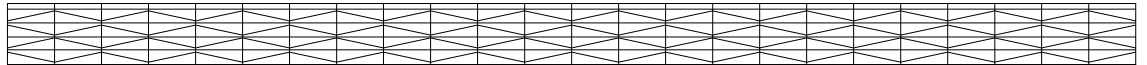

VICOCEL 40 mm.

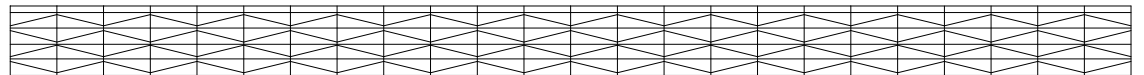

Espesor	n° paredes	Medidas (mm.)	Valor U (W/m <sup>2</sup> *K)	Radio mínimo flexión en frío (mm.)	Transmisión luz (%)			Atenuación acústica (dB)	Temp. de servicio	Protección UV
					Cristal	Bronce	Opal			
4 mm.	2	6000x2100	3,9	600	82	25	64	14	-40°C/120°C	<b>1 UV</b>
20 mm.	7	6000x2100	1,6	3000	54	-	27	23	-40°C/120°C	<b>1 UV</b>
25 mm.	5	6000x2100	1,6	3750	60	20	25	23	-40°C/120°C	<b>1 UV</b>
32 mm.	10	6000x2100	1,1	-	34	-	10	23	-40°C/120°C	<b>1 UV</b>
40 mm.	10	6000x2100	1,0	-	28	-	7	23	-40°C/120°C	<b>1 UV</b>

**Cinta aluminio transpirante**



38 mm. x 50 m. / 50 mm. x 50 m.

**Cinta aluminio**



25 mm. x 50 m. / 30 mm. x 50 m.  
 50 mm. x 50 m. / 75 mm. x 50 m.

**Botones de fijación**



Espesor	6 mm.	10 mm.	16 mm.
Código	M960	M961	M962
Diámetro de la arandela externa	49 mm.	49 mm.	49 mm.
Tornillo del orificio	6 mm.	6 mm.	6 mm.
Altura	6 mm.	10 mm.	16 mm.
Diámetro externo de husillo	14 mm.	14 mm.	14 mm.
Diámetro externo de la junta	45 mm.	45 mm.	45 mm.

**Perfil U**



Espesor Sección	Cod.	6 mm.	10 mm.	16 mm.
		M633	M634	M635
a		19	24	30
b		25	29	34
c		8,5	12,5	18,5
d		6,5	10,5	16,5
Peso (g./ml.)		55	70	90

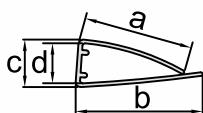

**Perfil H**



Espesor Sección	Cod.	6 mm.	10 mm.	16 mm.
		M430	M431	M432
a		58	62	72
b		72	75,6	84
c		9,5	13,5	20
d		7	10,5	17
e		12	11,5	15,5
Peso (g./ml.)		190	250	300

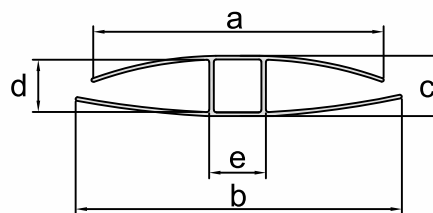

**Tapa Perfil Universal Aluminio**



60 x 6000 mm.

**Perfil Universal Superior Aluminio**



60 x 6000 mm.

**Juntas**

2 Gomas superior estanca EPDM



Goma base plana EPDM



Las placas compactas **Vicosolid®** son la solución ideal en aplicaciones donde la resistencia a los impactos es un requisito importante: acristalamientos, balaustradas, marquesinas, claraboyas, bóvedas, señalética, protector rótulos neón, mobiliario urbano, pantallas acústicas.

Las placas **Vicosolid®** están disponibles en espesores de 1,5 a 15 mm., en incoloro y opal (otros colores consultar).

Las placas **Vicosolid®** están garantizadas durante un periodo de 10 años contra el amarillamiento, pérdida de transmisión luminosa y agentes atmosféricos.

Ligereza y alta resistencia a los impactos.

Buena difusión luminosa.

Fácil instalación.

Óptimo aislamiento térmico.

Autoextinguible.

Calidad certificada y garantizada.

Protección UV 2 caras.

Espesor	Colores	Medidas (mm.)	Transmisión Luminosa		
			Cristal	Opal	Bronce
1,5	Incoloro	6100x2050	90	-	-
2	Incoloro,		90	72	52
3	Opal		89	60	52
4	Bronce		88	52	52
5			88	46	52
6	Incoloro, Bronce		88	40	52
8	Incoloro	3050x2050	87	31	52
10			86	-	52
12			86	-	52
15			84	-	

**10**  
**GARANTÍA**  
años

Contra amarillamiento,  
pérdida transmisión luminosa y  
los agentes atmosféricos

### (COMPOPLAST ROLLOS)

Los rollos de **policarbonato** y **poliéster** de **Villaescusa Compoplast** son la solución ideal para aquellas instalaciones que necesitan de iluminación natural y que por sus características queremos que sean aplicaciones sencillas y económicas.

Con los rollos de **poliéster Compoplast**, obtenemos iluminación natural al menor coste posible. Además, disponemos de diferentes anchos que se adaptan a sus necesidades y con los que obtendrá mayor rendimiento.

Con los rollos de **policarbonato Compoplast**, obtenemos iluminación natural, pero también total transparencia y una alta protección a impactos.

La fácil manipulación y versatilidad de estos materiales, los convierten en un producto ideal tanto para profesionales como para particulares, ya que pueden emplearse a modo de ejemplo, en invernaderos, ventanas de naves industriales o de granjas, pero también para el uso doméstico.



#### Especificaciones Técnicas

##### Rollo Compoplast Policarbonato

Largo (a)	30 m.
Ancho útil (b)	1,20 m.
Protección UV	2 caras
Color	Incoloro
Espesor	0,9 mm.

#### Especificaciones Técnicas

##### Rollo Compoplast Poliéster

Largo (a)	30 m.
Ancho útil (b)	1,00 m. - 1,20 m. - 1,30 m. - 1,50 m.
Protección UV	Si
Color	Natural

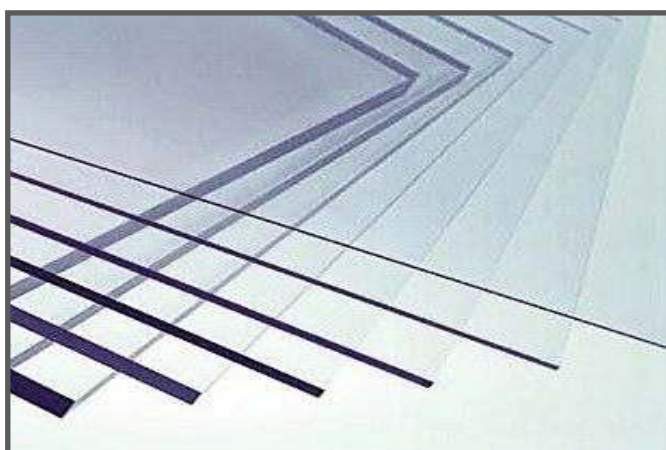
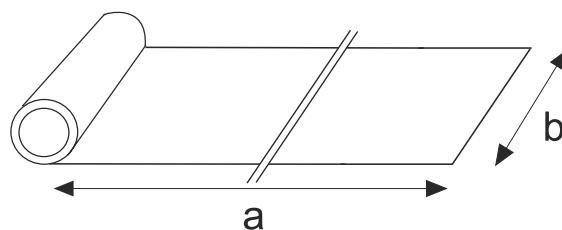

# POLICARBONATO CORRUGADO

Las placas de **Policarbonato corrugado**, disponibles en perfiles ondulados y trapeciales, han sido diseñadas para adaptarse a los diversos tipos de aplicaciones del campo de la construcción. Disponibles en perfiles y espesores diversos, perfectamente combinables con cualquier perfil de metal o panel sándwich.

Las placas corrugadas están especialmente indicadas para usos agrícolas, cubiertas de invernadero, donde la transmisión luminosa es un requisito esencial.

Las placas de Policarbonato corrugado están garantizadas durante un periodo de 10 años, contra el amarillamiento, la pérdida de transmisión luminosa y los agentes atmosféricos.

Ligereza.

Alta transmisión luminosa.

Óptima resistencia a los golpes.

Buen comportamiento ignífugo.

Resistencia a los agentes atmosféricos.

Calidad certificada y garantizada.

Protección UV.



# GRECAPLAST®

## POLICARBONATO CORRUGADO

### GRECAPLAST 200/32

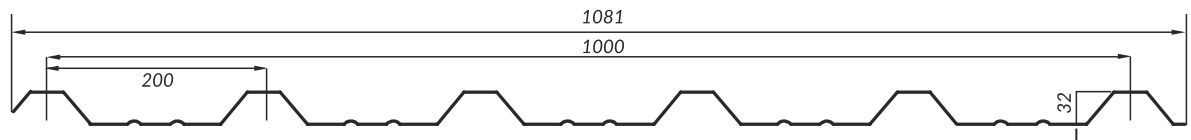

### GRECAPLAST 206/30

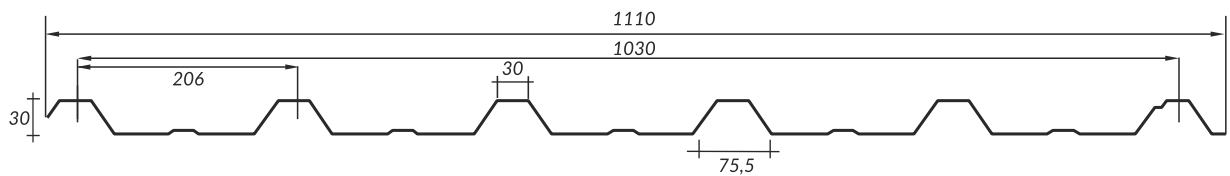

### GRECAPLAST 209/30

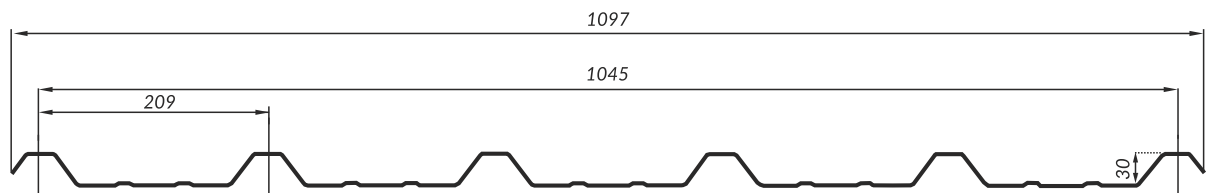

### GRECAPLAST 250/40

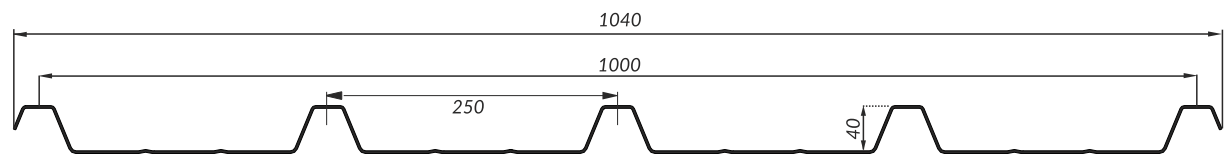

### Especificaciones Técnicas

Perfil	200/32	206/30	209/30	250/40
Espesor	1,0 mm.	1,0 mm.	1,0 mm.	1,0 mm.
Ancho útil	1000 mm.	1030 mm.	1045 mm.	1000 mm.
Largo	A medida	A medida	A medida	A medida
Color	Cristal u opal	Cristal u opal	Cristal u opal	Cristal u opal
Radio curvatura	7500 mm.	7500 mm.	7000 mm.	9000 mm.
Dilatación térmica	0,065 mm/m°C	0,065 mm/m°C	0,065 mm/m°C	0,065 mm/m°C

**ONDAPLAST O.P. 76/18**

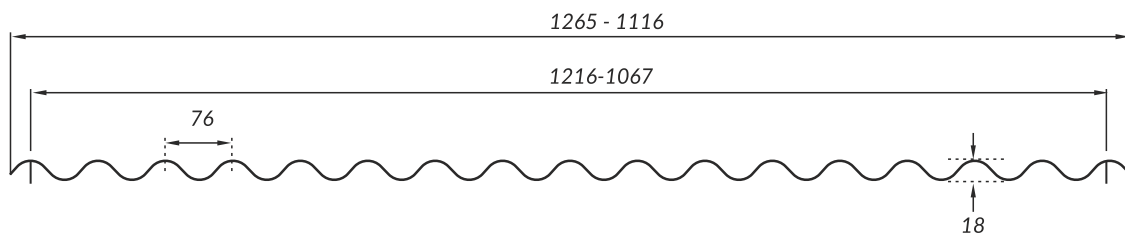

**ONDAPLAST O.G. 177/51**

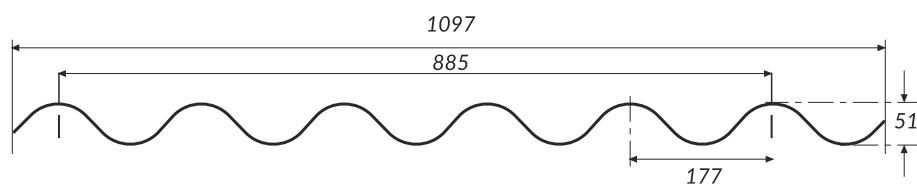

**ONDAPLAST OMEGA 76.2/16**

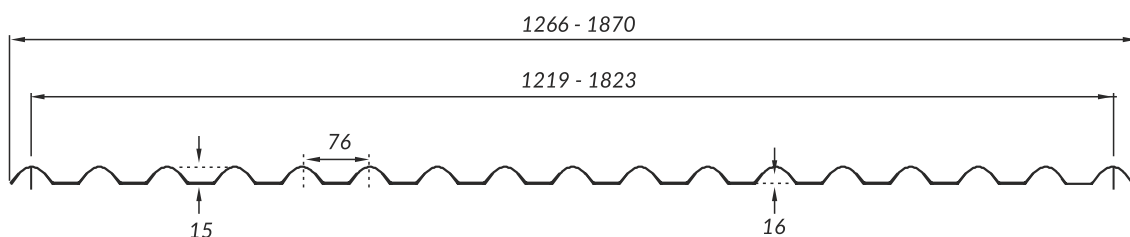

**Especificaciones Técnicas**

Perfil	O.P. 76/18	O.G.177/51	Omega 76.2/16
Espesor	0,8 mm.	1,0 mm.	0,8 mm.
Ancho útil	1265 - 1116 mm.	1097 mm.	1266 - 1870 mm.
Largo	A medida	A medida	A medida
Color	Cristal u opal	Cristal u opal	Cristal, opal u opaco
Radio curvatura min.	4000 mm.	11500 mm.	4000 mm.
Dilatación térmica	0,065 mm/m°C	0,065 mm/m°C	0,065 mm/m°C



# COMPOPLAST METACRILATO

La luz debe conducir e inducir.

**Compoplast Metacrilato** lo consigue a la perfección, con cualquier fuente de luz. Sus múltiples variedades logran cubrir las necesidades más peculiares. Todo brilla a la perfección gracias a **Compoplast Metacrilato**, desde modernos rótulos luminosos o stands de feria iluminados de forma llamativa, hasta las creaciones visuales del diseño de interiores.

La comunicación visual utiliza fuentes de luz cuyas exigencias son cada vez mayores. **Compoplast Metacrilato** consigue el aspecto llamativo buscado. Es funcional, seguro y atrae a todas las miradas creando un impacto de máxima calidad a través de las formas más variadas.

Conozca las variedades de **Compoplast Metacrilato** y siga nuestras recomendaciones.



Totalmente incoloro y transparente.

Resistente a la rotura.

Inigualable resistencia a la interperie y al envejecimiento.

30 años de garantía.

Excelente superficie de alta calidad, lisa brillante,  
mate o grabada.

Espesores compactos de 2 mm. hasta 160 mm.

Tamaño estándar de 3050\*2030 mm.

Más de 40 colores.

Resistencia limitada a los disolventes orgánicos.

Manipulación sencilla similar a la madera.

Fácil de termo-conformar en condiciones óptimas y en  
una amplia gama de elaboración.

Arde similar a la madera, con escasa emisión  
de humos. Los gases desprendidos no son tóxicos ni corrosivos.

Pegado sencillo y firme con adhesivos de reacción.

Temperatura máxima de utilización aprox. 80°C.

TRANSPARENCIA, LUZ, COLOR, DISEÑO.



## INSTALACIÓN

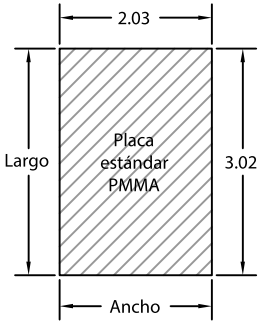
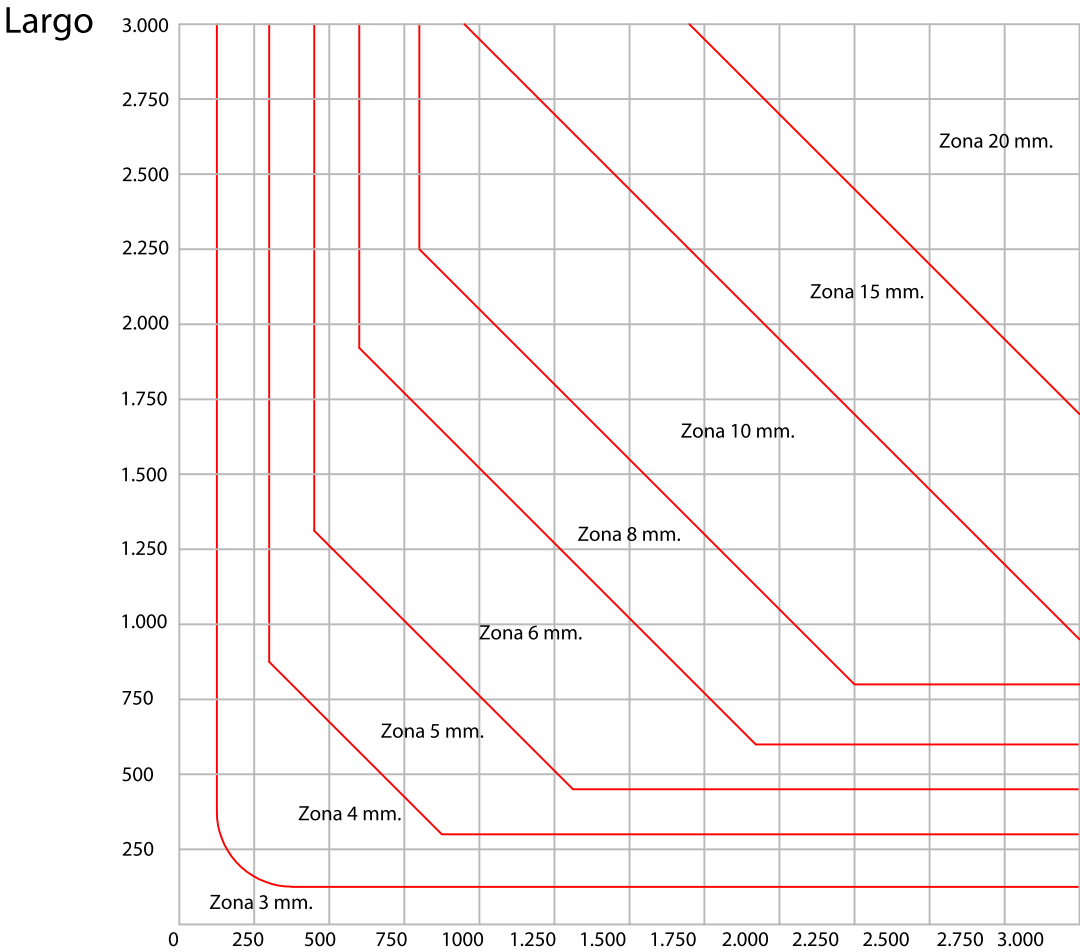

Ancho



# POLIÉSTER

El **Poliéster** reforzado con fibra de vidrio es un material termoestable compuesto por una armadura de fibra de vidrio (refuerzo), impregnada con matriz polimérica termo-endurecida (resina) estabilizada a los rayos ultravioleta (protección UV).

Durante el proceso de fabricación, junto a la resina de poliéster, se aplica un estrato protector denominado "gel-coat", que tiene como función evitar la sublimación de la resina exterior y la prematura pérdida de transmisión luminosa.

## APLICACIONES

*Construcción-Rehabilitación*

*Silos y torres de refrigeración*

*Agricultura-Invernaderos*

*Higiene industria*

*Industria alimentaria*

*Industria automoción*

*Carreteras/Publicidad*

Buena transmisión de luz.

Mayor duración.

Resistentes a impactos.

Temperatura de trabajo de -40° a +140°C,

Resistentes a ambientes corrosivos y a ataques químicos.

Ligeras y flexibles.

Posibilidad de fabricar su propio perfil.

Seguridad frente al fuego.

Mínimo mantenimiento.





**i** Sencilla manipulación e instalación

Presencia de hilos de nylon con paso:	mm.	10 aprox.
Masa volumétrica	gr./cm <sup>3</sup> .	1,42
Refuerzo de vidrio	%	27 aprox.
Transmisión de luz:		
Transparente		87-90
Amarillo	%	82
Verde		79
Azul		70
Blanco Hielo		68
Blanco Opal		30
Transmisión de Rayos UV	%	19 aprox.
Transmisión de Rayos IR	%	87 aprox.
Transmisión de rayos visibles	%	89 aprox.
Energía total solar transmitida	%	86 aprox.
Coefficiente de conducción térmica (x)	W/m <sup>2</sup> °K	0,22
Coefficiente de conducción de calor (K)	W/m <sup>2</sup> °K	5 aprox.
Temperatura en uso	°C	-40/+140
Resistencia a la tracción	Mpa	123,6
Resistencia a la compresión	Mpa	129,4
Resistencia a la flexión	Mpa	120-140
Módulo de flexión	Gpa	6
Rigidez eléctrica	KV/mm.	14-19
Factor de disipación	-	0,011
Constante dieléctrica	-	4
Coefficiente de dilatación térmica lineal	°C -1	3,2 x 10 <sup>-5</sup>
Absorción de agua	%	0,4
Dureza Rockwell	HRM	98
Temperatura de inflamación	°C	404,4
Temperatura de autoignición	°C	487,8
Inflamabilidad	Cm./min.	<6

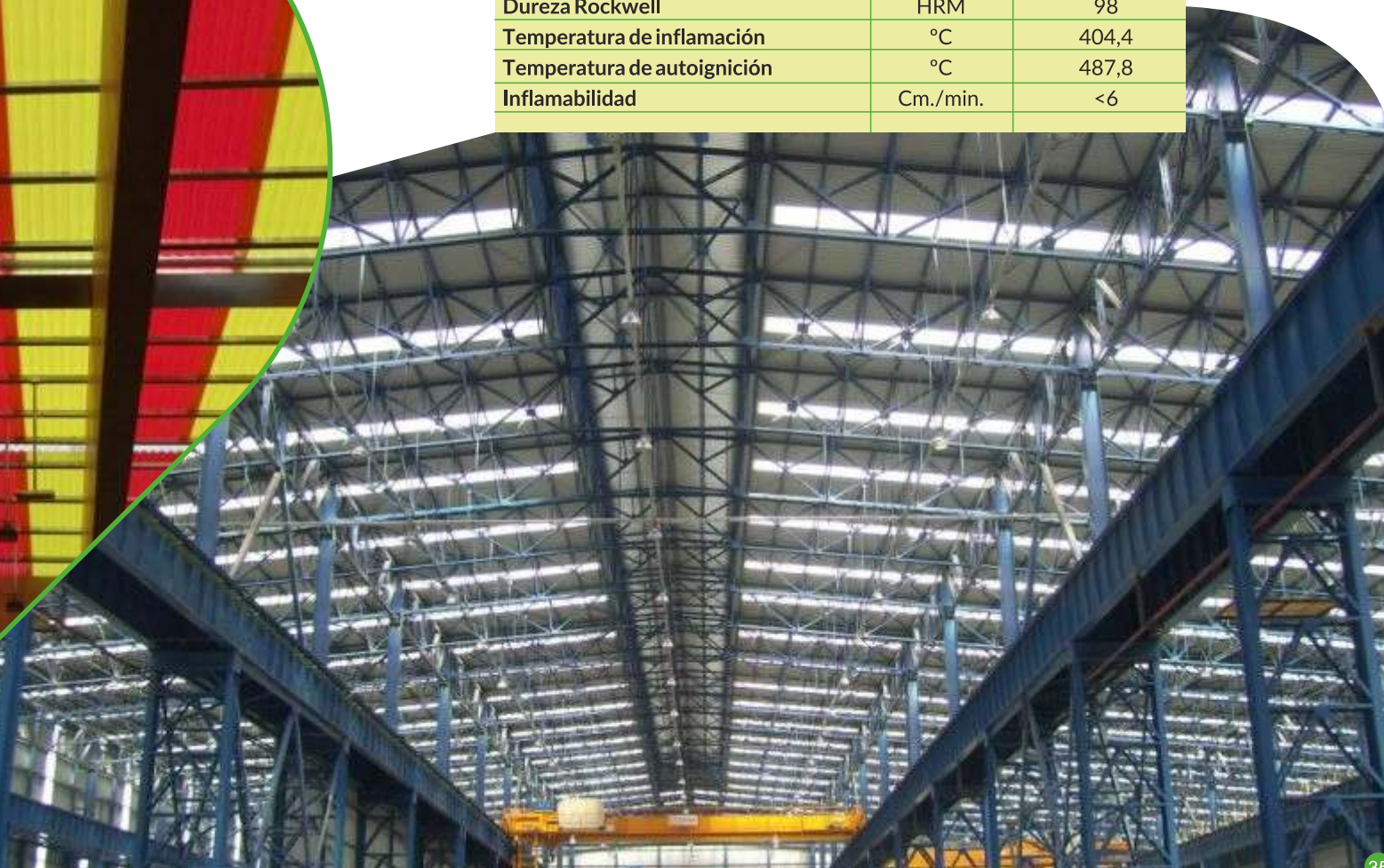

## ONDAPLAST TRASLÚCIDO

### O.P. 76/18

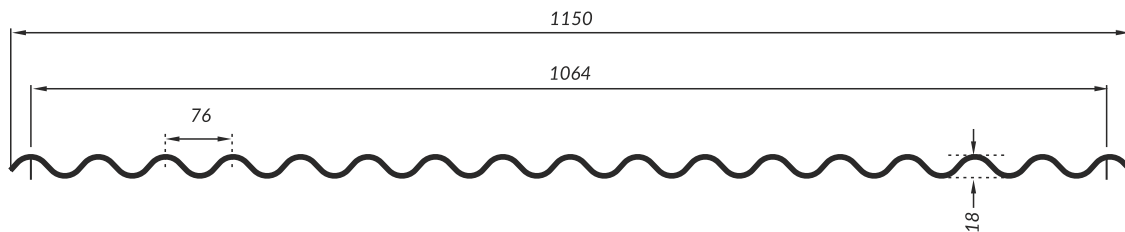

### O.G. 177/51

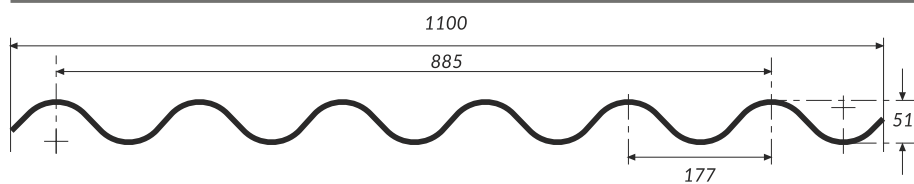

### Especificaciones Técnicas

Perfil	O.P. 76/18	O.G. 177/51
Espesor	1,0 mm.	1,0 mm.
Ancho útil	1150 mm.	1100 mm.
Color	Neutro u opal	Neutro u opal
Categoría	Clase II	Clase II
Módulo de elasticidad	6000 N/m <sup>2</sup>	6000 N/m <sup>2</sup>



**GRECAPLAST  
TRASLÚCIDO**

**200/32**

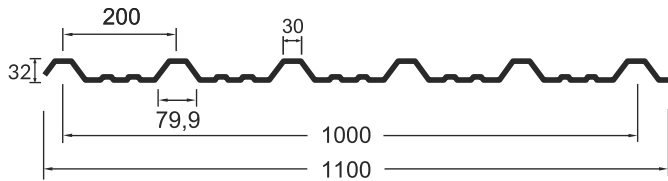

**206/30**

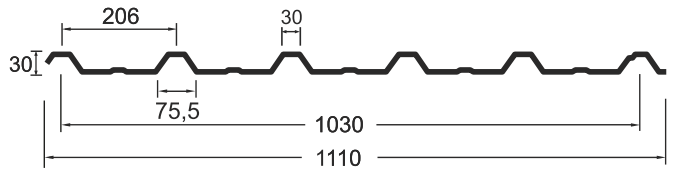

**PLUS 210/30**

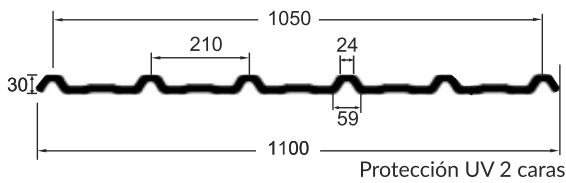

**PLUS 275/30**

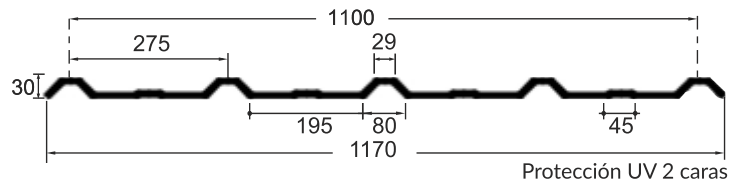

**Especificaciones Técnicas**

Perfil	200/32	206/30	PLUS 210/30	PLUS 275/30
Espesor	1,0 mm.	1,0 mm.	1,0 mm.	1,0 mm.
Ancho útil	1000 mm.	1030 mm.	1050 mm.	1100 mm.
Color	Neutro u opal	Neutro u opal	Neutro u opal	Neutro u opal
Categoría	Clase II	Clase II	Clase II	Clase II
Módulo de elasticidad	6000 N/m <sup>2</sup>	6000 N/m <sup>2</sup>	6000 N/m <sup>2</sup>	6000 N/m <sup>2</sup>

**GRECAPLAST  
OPACO**

**148/38**

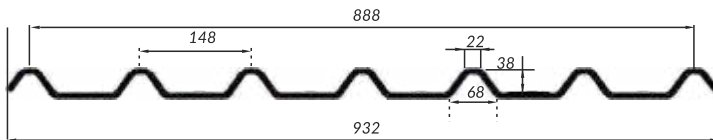

**O.G. 177/51**

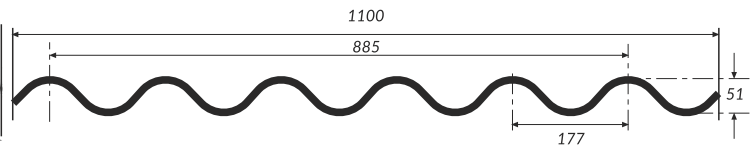

**Especificaciones Técnicas**

Perfil	148/38	O.G. 177/51
Espesor	1,5 mm.	1,5 mm.
Ancho útil	932 mm.	1100 mm.
Color	Opaco / RAL	Opaco / RAL
Categoría	Clase III	Clase III
Módulo de elasticidad	6000 N/m <sup>2</sup>	6000 N/m <sup>2</sup>



## COMPOPLAST ISO 30

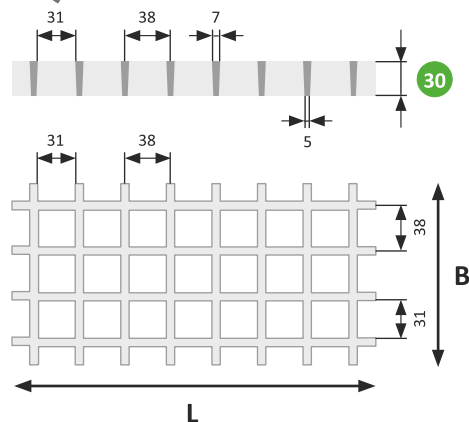

300 mm	1.740 kg	2 x	9.300 kg/m <sup>2</sup>	3 x q
450 mm	770 kg	3 x	2.730 kg/m <sup>2</sup>	4 x q
600 mm	430 kg	4 x	1.150 kg/m <sup>2</sup>	5 x q
750 mm	275 kg	5 x	585 kg/m <sup>2</sup>	7 x q
900 mm	191 kg	6 x	340 kg/m <sup>2</sup>	8 x q
1.000 mm	154 kg	7 x	247 kg/m <sup>2</sup>	9 x q
1.200 mm	107 kg	8 x	143 kg/m <sup>2</sup>	10 x q
L/125 = 0,75%				

L (mm)	B (mm)	kg/m <sup>2</sup>
4.007	1.007	14,6
4.000	1.524	14,6
3.660	1.220	14,6
3.050	1.524	14,6
3.007	1.007	14,6
2.440	1.220	14,6
1.983	995	14,6
995	995	14,6

## COMPOPLAST P30

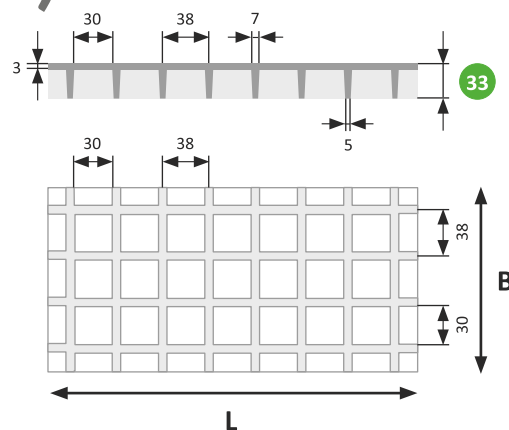

300 mm	1.914 kg	2 x	10.230 kg/m <sup>2</sup>	3 x q
450 mm	847 kg	3 x	3.003 kg/m <sup>2</sup>	4 x q
600 mm	473 kg	4 x	1.265 kg/m <sup>2</sup>	5 x q
750 mm	302 kg	5 x	643 kg/m <sup>2</sup>	7 x q
900 mm	210 kg	6 x	374 kg/m <sup>2</sup>	8 x q
1.000 mm	169 kg	7 x	271 kg/m <sup>2</sup>	9 x q
1.200 mm	117 kg	8 x	157 kg/m <sup>2</sup>	10 x q
L/125 = 0,75%				

L (mm)	B (mm)	kg/m <sup>2</sup>
4.000	1.524	17
3.660	1.220	17
1.983	995	17

**En stock**  
**VERDE Y GRIS**

Para otros modelos  
y colores consultar

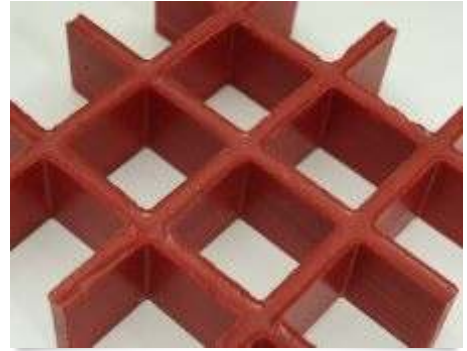

**PERFILES**

Una oferta muy amplia de diferentes perfiles Compoplast posibilitan el empleo en muchas áreas de aplicación.



vicoteja®

vicoteja®

30 años  
GARANTÍA  
contra condiciones  
atmosféricas

# BENEFICIOS



## 10 VECES MÁS LIGERA QUE LA TEJA ESTÁNDAR

El peso del panel **vicoteja®** es alrededor de 4,5 kg/m<sup>2</sup> y es aproximadamente 10 veces más ligero que las tejas de arcilla. Por lo tanto, es fácil de transportar e instalar, aligerando cubiertas pesadas.



## TRANSPORTE E INSTALACIÓN ECONÓMICA Y FÁCIL.

El diseño ligero del panel **vicoteja®** es ventajosa en todo el proceso, desde el transporte hasta el montaje. Más de 5.000 m<sup>2</sup> de panel **vicoteja®** se pueden cargar en un contenedor.

Su fácil instalación reduce significativamente los tiempos de trabajo.



## POSEE UNA LARGA DURACIÓN EN LA ESTABILIDAD DEL COLOR Y RESISTENCIA FÍSICA.

El panel **vicoteja®** ofrece una protección superior contra el cambio de color y forma, como resultado de la materia prima ASA que cubre y protege su superficie exterior. No se ha observado ningún cambio de color y forma en las pruebas realizadas entre -40° y 94° C.



## RESISTENTE CONTRA IMPACTOS. NO SE ROMPE, NO SE AGRIETA NI SE ASTILLA.

Después de arrojar una carga de 25 kg desde 3 metros de altura sobre el panel **vicoteja®**, instalado a una distancia entre correas de 1 m., no se observó ninguna deformación, grieta o roturas.



## PANEL DE CUBIERTA CON LA CAPACIDAD DE CARGA MÁS ALTA.

**vicoteja®** es un producto con la máxima capacidad de carga de paneles para cubiertas. Posee una capacidad de carga uniformemente repartida superior a 600 Kg/m<sup>2</sup>.



## EXCELENTE AISLAMIENTO TÉRMICO Y ACÚSTICO.

Posee un aislamiento acústico superior, incluso bajo la lluvia y tormentas. Su conductividad térmica es baja, con un coeficiente de 0,19 W/m<sup>2</sup>\*K que proporciona un alto aislamiento térmico en los edificios, mejorable con aislantes adicionales.



## REACCIÓN AL FUEGO, NO ES INFLAMABLE.

Los paneles **vicoteja®** se clasifican en la clase B1. Cuando entran en contacto con la llama, arde sin propagar el fuego y al retirar la llama se autoextingue de inmediato. Contribuyen a la seguridad del edificio, mejor que las placas de bituminoso que contienen alquitrán.



## MANTENIMIENTO Y LIMPIEZA.

Los paneles **vicoteja®** son auto-limpiables, con la lluvia, debido al efecto loto de su superficie, considerándola antibacteriana e higiénica. No precisan mantenimiento.



## AISLAMIENTO ELÉCTRICO.

Los paneles **vicoteja®** por su composición, NO son conductores eléctricos.



## ANTICORROSIÓN.

Los paneles **vicoteja®** son completamente resistentes a la corrosión, y se mantienen sin deformación resistiendo atmósferas químicas e industriales, tales como los ácidos alcalinos y la sal.



## ABSORCIÓN DE AGUA.

Los paneles **vicoteja®** tienen una tasa de absorción de agua del 0,02% (ISO 62), proporcionando las propiedades de impermeabilización necesarias a los edificios, sin el uso de materiales adicionales.



## ECOLÓGICA.

Los paneles **vicoteja®** son 100% reciclables y ecológicos.



vicoteja® ROYAL

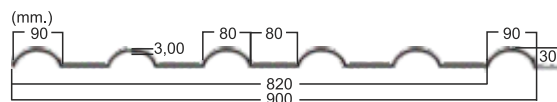

Especificaciones Técnicas

Anchura	900 mm.
Longitud	Según tabla
Espesor	2,5 mm. - 3 mm.
Ancho útil	820 mm.
Altura de paso	30 mm.
Longitud entre pasos	250 mm.
Distancia idónea entre correas	750 mm.

Tabla medidas de fabricación

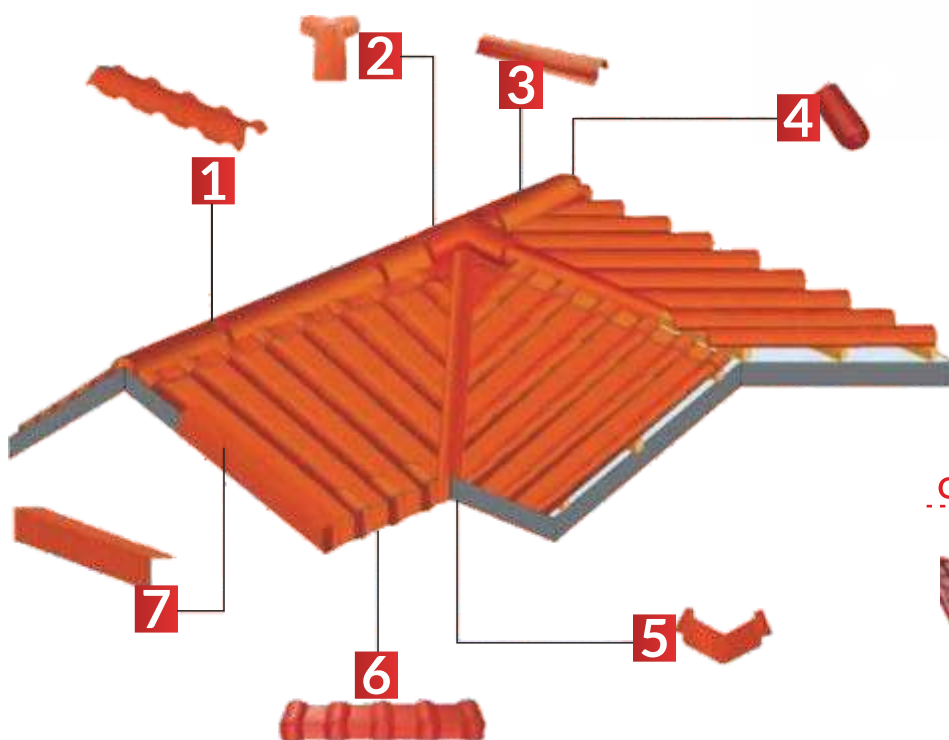
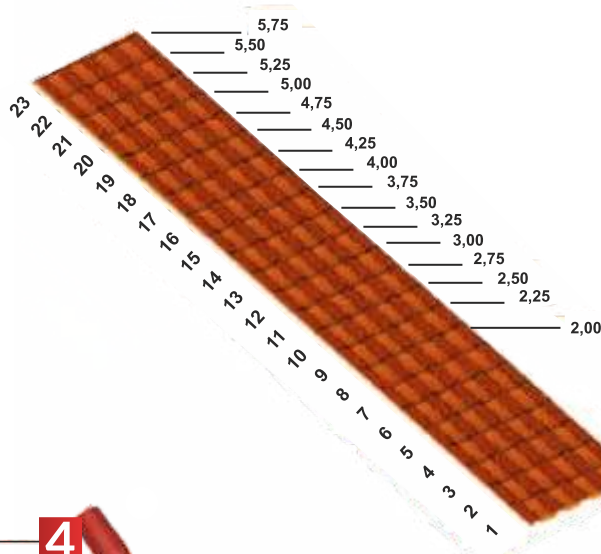

Otros colores



- ① Cumbre troquelada Royal
- ② Unión 3 aguas Royal
- ③ Caballete Royal
- ④ Terminal teja Royal
- ⑤ Canal vicoteja
- ⑥ Lima de entrega Royal
- ⑦ Lateral (I - D) troquelado Royal.

Accesorios

**APLICACIONES:**

Cubiertas de viviendas.  
Tejados casas prefabricadas.  
Porches...



Cumbreira troquelada  
Royal



Terminal teja Royal



Lima de cierre Royal



Caballete Royal



Lateral (I - D) troquelado Royal

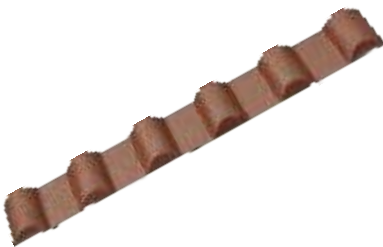

Lima de entrega Royal



Unión 3 aguas Royal



Canal vicoteja



Conjunto fijación



Gorra



Montura

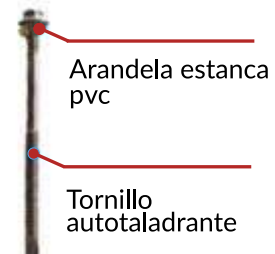

Arandela estanca  
pvc

Tornillo  
autotaladrante



( vicoteja® Onda 95-40 )



Especificaciones Técnicas

Anchura	950 mm.
Longitud	2 m. - 2,5 m. - 3 m. - 4 m.
Distancia idónea entre correas	≤800 mm
Espesor	2,2 mm. - 2,5 mm..

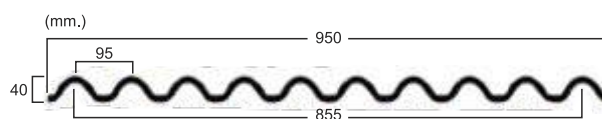

( vicoteja® Greca 200-28 )



Especificaciones Técnicas

Anchura	1080 mm.
Longitud	Consultar
Distancia idónea entre correas	≤800 mm
Espesor	2,2 mm. - 2,5 mm..

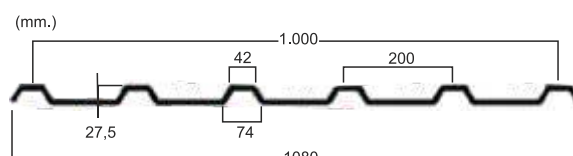

( vicoteja® Greca 210-25 )



Especificaciones Técnicas

Anchura	1130 mm.
Longitud	Consultar
Distancia idónea entre correas	≤800 mm
Espesor	2,2 mm. - 2,5 mm..

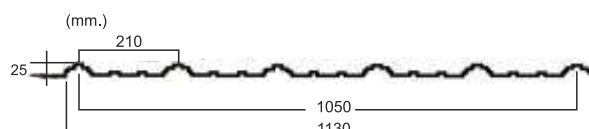

## Montaje

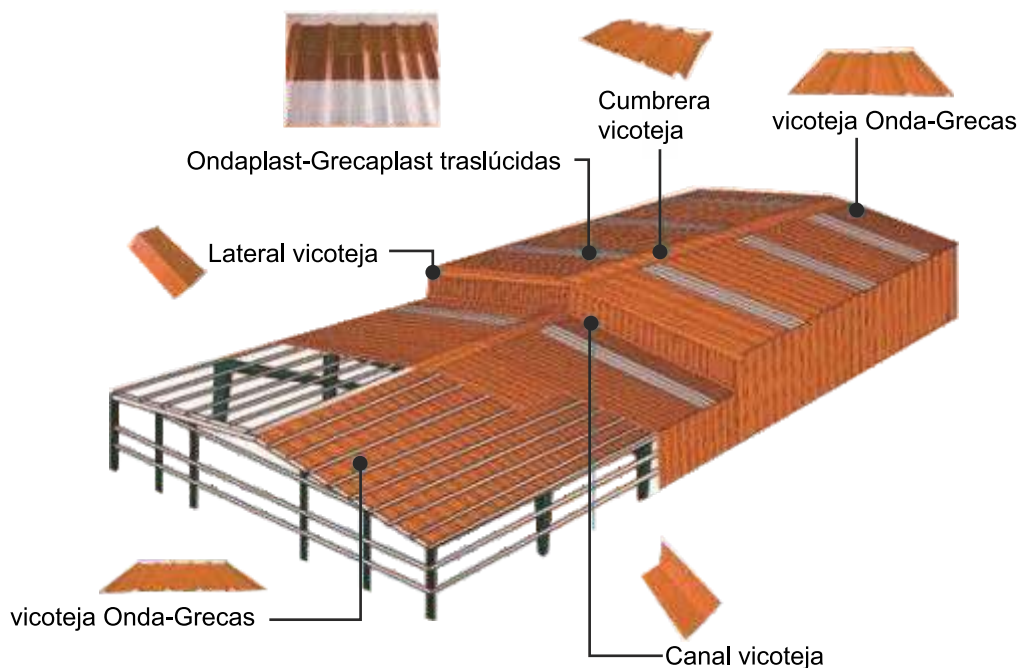

### Otros colores



## Accesorios



### APLICACIONES:

- Construcciones industriales.
- Fertilizantes.
- Granjas.
- Instalaciones deportivas.
- Garajes.
- Centros comerciales.
- Centros químicos.
- Piscinas.



Conjunto fijación



Gorra



Montura

# COMPOPLAST FIBROCEMENTO

- Impermeable
- Transpirable
- Inoxidable
- Alta Resistencia
- Color Permanente En Masa

El sistema **Compoplast Fibrocemento** forma una estructura portante de cubierta impermeable y de larga duración, no precisa gastos de mantenimiento y las placas que lo forman son, incombustibles y transpirables y no se corroen ni por la acción de los agentes atmosféricos, ni por atmósferas agresivas. A destacar la ausencia de gastos de mantenimiento y conservación.



Norma UNE-EN-494: C 1X

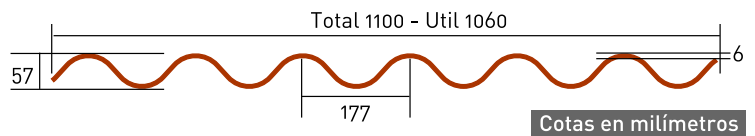

FLEJE DE SEGURIDAD

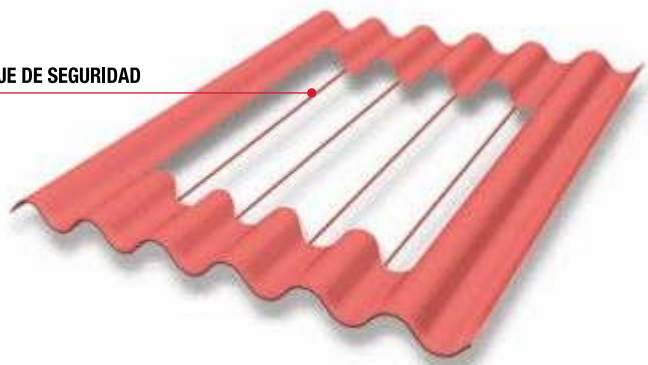

## ( PLACA NATURAL )

GRIS NATURAL



Lx110 Dimens. (cm.)	Present.Color	Peso (kg./ud.)
300x110	Gris Natural	46
250x110	Gris Natural	38
200x110	Gris Natural	31
152x110	Gris Natural	23
125x110	Gris Natural	19

## ( PLACA RÚSTICA )

COLOREADA EN MASA



Lx110 Dimens. (cm.)	Present.Color	Peso (kg./ud.)
300x110	Arcilla, Pizarra	46
250x110	Arcilla, Pizarra	38
200x110	Arcilla, Pizarra	31
152x110	Arcilla, Pizarra	23
125x110	Arcilla, Pizarra	19



## ( PLACA CANTÁBRICO )

TOP TINTED VERDE

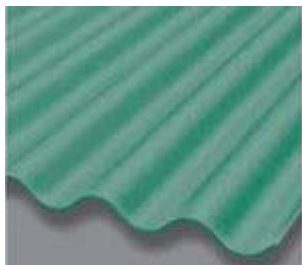

Lx110 Dimens. (cm.)	Present.Color	Peso (kg./ud.)
300x110	Verde	46
250x110	Verde	38
200x110	Verde	31
152x110	Verde	23
125x110	Verde	19

## ( PLACA TERRA )

COLOREADA EN MASA Y PINTADA AL HORNO



Lx110 Dimens. (cm.)	Present.Color	Peso (kg./ud.)
300x110	Arcilla, Pizarra	46
250x110	Arcilla, Pizarra	38
200x110	Arcilla, Pizarra	31
152x110	Arcilla, Pizarra	23
125x110	Arcilla, Pizarra	19

## ( PLACA FLAMEADA )

TOP TINTED



Lx110 Dimens. (cm.)	Present.Color	Peso (kg./ud.)
250x110	Flama	38
200x110	Flama	31
158x110	Flama	29

## CABALLETE ARTICULADO

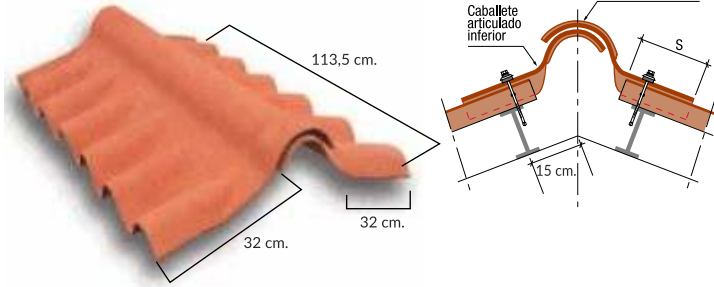

## CABALLETE CAMBIO DE PENDIENTE

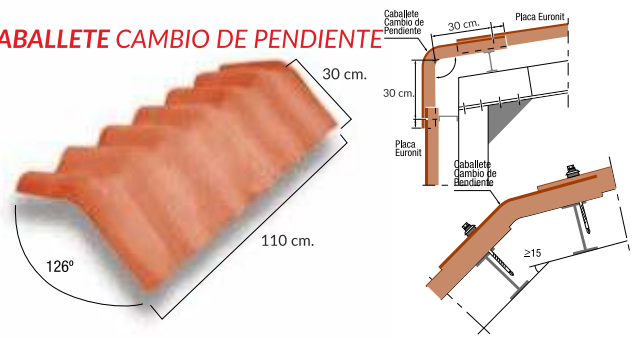

## CABALLETE ARTICULADO VENTILACIÓN

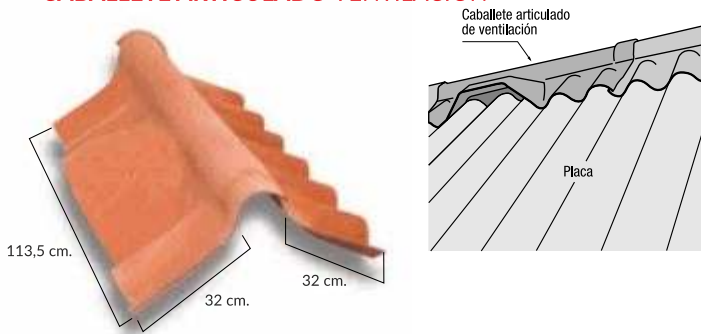

## CABALLETE ANGULAR DE VENTILACIÓN

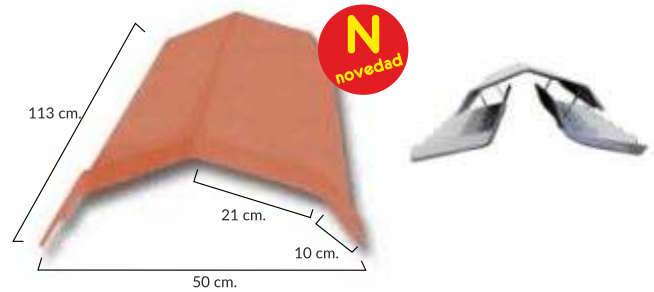

## CABALLETE ANGULAR BORDES RECTOS

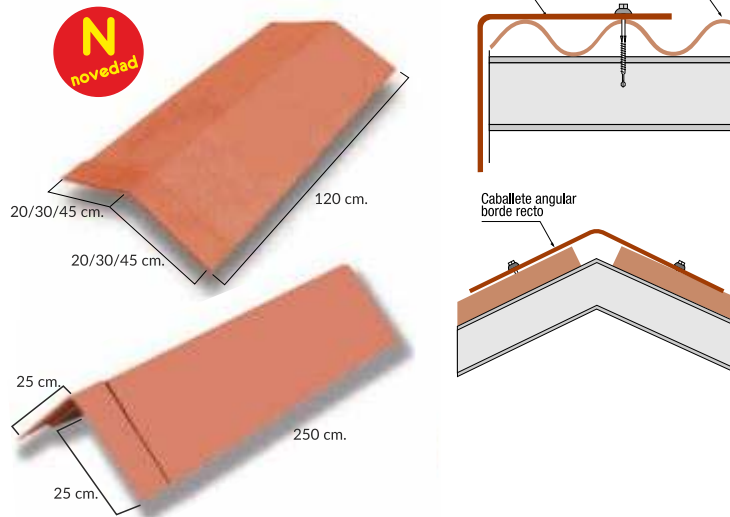

## CABALLETE ARTICULADO DIENTE SIERRA

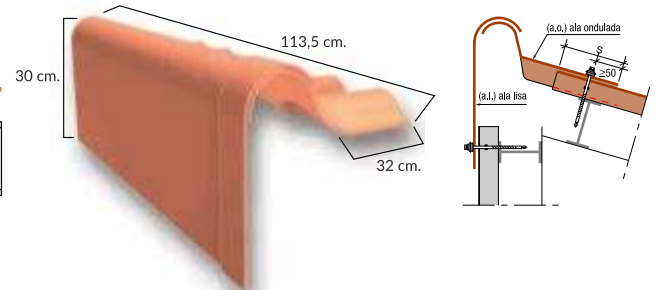

## LIMA DE CIERRE

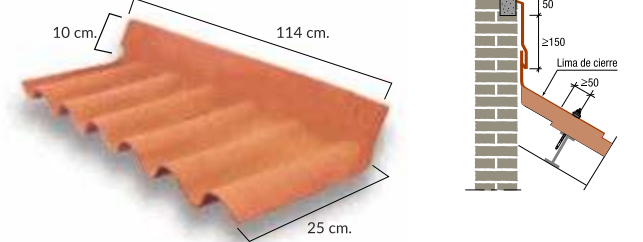

## CABALLETE ANGULAR 90°



## LIMA DE ENTREGA

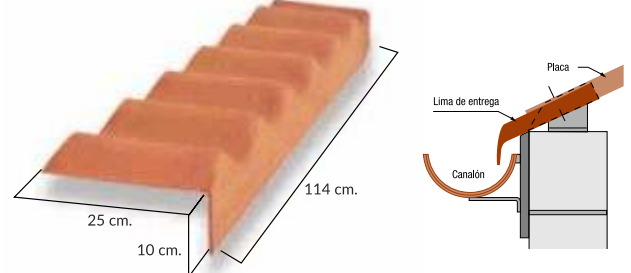

# NOTAS







[www.villaescusacompoplast.com](http://www.villaescusacompoplast.com) - [compoplast@grupovillaescusa.com](mailto:compoplast@grupovillaescusa.com)



Autovía de Santomera, salida 5. 30730 - San Javier (Murcia). Tfno.: 968 174 540 Fax: 968 174 174.